

Soup kettle

860502

GEBRUIKSAANWIJZING
USER INSTRUCTIONS
GEBRAUCHSANWEISUNG
MODE D'EMPLOI
INSTRUKCJA OBSŁUGI
INSTRUCȚIUNILE UTILIZATORULUI
ISTRUZIONI PER L'USO



Soepketel 8 liter
Soup kettle 8 litres
Suppenkessel 8 Liter
Marmite à soupe 8 litre
Kociołek do zup 8 litrów
Incalzitor supa 8 litru
Zuppiera 8 litri

*Alvorens de apparatuur in gebruik te nemen dient u deze gebruiksaanwijzing aandachtig te lezen
You should read these user instructions carefully before using the appliance
Bevor Sie das Gerät in Betrieb nehmen, sollten Sie diese Gebrauchsanweisung aufmerksam lesen
Lisez attentivement ce mode d'emploi avant d'utiliser l'appareil
Przed uruchomieniem urządzenia należy koniecznie dokładnie przeczytać niniejszą instrukcję obsługi
Cititiți cu atenție prezentul manual de utilizare înainte de folosirea aparatului
Leggere attentamente il presente manuale prima di usare questo prodotto*

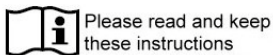

Please read and keep these instructions

Bewaar deze handleiding bij het apparaat.
Keep these instructions with the appliance.
Diese Gebrauchsanweisung bitte beim Gerät aufbewahren.
Gardez ces instructions avec cet appareil.
Zachowaj instrukcję urządzenia.
Păstrați manualul de utilizare alături de aparat.
Conservare il presente manuale nei pressi dell'apparecchio.

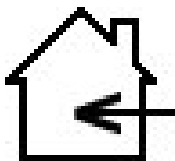

Alleen voor gebruik binnenshuis.
For indoor use only.
Nur zur Verwendung im Innenbereich.
Pour l'usage d'intérieur seulement.
Do użytku wewnątrz pomieszczeń.
Numai pentru uz casnic.
Solo ad uso interno.

Dit product is ontworpen om soep warm te houden. Indien het gebruikt wordt om koude soep te verhitten zal de "huidige temperatuur" weergave in het begin onjuist zijn, maar nauwkeuriger worden naarmate de ingestelde temperatuur wordt benaderd.

This product is designed for keeping soup hot. If used to heat cold soup the "current temperature" display will initially be incorrect, but become more accurate as the set temperature is approached.

Dieser Artikel ist zum Warmhalten von Suppen entwickelt. Beim Erwärmen vom Suppen, kann die angezeigte Temperatur von der tatsächlichen abweichen. Die Anzeige wird genauer, ja näher die Temperatur der Speisen die eingestellte Temperatur erreicht.

Ce produs est conçu pour garder la soupe chaude. Si elle est utilisée pour chauffer de la soupe froide, la 'température actuelle' affichée sera initialement erronée, mais devient plus précise quand la température réglée est approchée.

Niniejszy produkt przeznaczony jest do utrzymywania zadanej temperatury zupy. W przypadku podgrzewania zimnej zupy, wskazanie "temperatura bieżąca" na wyświetlaczu będzie początkowo nieprawidłowe, będzie się ono zmieniać w miarę podgrzewania potrawy do temperatury zadanej.

Acest produs este proiectat pentru pastrarea supei fierbinte. Daca este utilizata pentru incalzirea supei rece, "actuala temperatura" de afisare va fi initial incorecta, dar devine mult mai precisa daca temperatura este setata.

Questo articolo è stato concepito per tenere caldo le zuppe. La temperatura indicata puo deviare da quella inpostata. Il display è più preciso quando la zuppa raggiunge la temperatura inpostata.

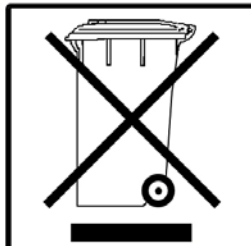

GEBRUIKSAANWIJZING

USER INSTRUCTIONS

GEBRAUCHSANWEISUNG

MODE D'EMPLOI

INSTRUKCJA OBSŁUGI

INSTRUCȚIUNILE UTILIZATORULUI

ISTRUZIONI PER L'USO



Nederlands

Geachte klant,

Hartelijk dank voor de aankoop van dit Hendi apparaat. Leest u deze gebruiksaanwijzing zorgvuldig voordat u het apparaat aansluit, dit om schade door verkeerd gebruik te voorkomen. Lees vooral de veiligheidsvoorschriften aandachtig door.

Veiligheidsvoorschriften

- Onjuiste bediening en verkeerd gebruik van het apparaat kan ernstige schade aan het apparaat en verwonding van personen tot gevolg hebben.
- Het apparaat mag alleen worden gebruikt voor het doel waarvoor het werd ontworpen. De fabrikant aanvaardt geen enkele aansprakelijkheid voor schade als gevolg van onjuiste bediening en verkeerd gebruik.
- Zorg dat het apparaat en de stekker niet met water of een andere vloeistof in aanraking komen. Mocht het apparaat onverhoopt in het water vallen, trek dan onmiddellijk de stekker uit het stopcontact en laat het apparaat controleren door een erkend vakman. **Niet-naleving hiervan kan levensgevaar opleveren.**
- Probeer nooit zelf de behuizing van het apparaat te openen.
- Steek geen voorwerpen in de behuizing van het apparaat.
- Raak de stekker niet met natte of vochtige handen aan.
- Controleer stekker en snoer regelmatig op eventuele beschadiging. Indien stekker of snoer beschadigd is, laat het bij een erkend reparatiebedrijf repareren.
- Gebruik het apparaat niet nadat het is gevallen of op andere wijze beschadigd is. Laat het bij een erkend reparatiebedrijf controleren en zo nodig repareren.
- Probeer het apparaat niet zelf te repareren. **Dit kan levensgevaar opleveren.**
- Zorg dat het snoer niet met scherpe of hete voorwerpen in aanraking komt en houd het uit de buurt van open vuur. Als u de stekker uit het stopcontact wilt trekken, pak dan altijd de stekker zelf beet en trek nooit aan het snoer.
- Zorg dat niemand het snoer (of verlengsnoer) abusievelijk kan lostrekken of erover kan struikelen.
- Dit apparaat mag uitsluitend gebruikt worden voor het doel waarvoor het oorspronkelijk werd ontworpen.
- Houd het apparaat als u het gebruikt steeds in de gaten.
- Kinderen zien de gevaren van onjuist gebruik van elektrische apparaten niet. Laat kinderen daarom nooit zonder toezicht met huishoudelijke apparatuur werken.
- Trek altijd de stekker uit het stopcontact als het apparaat niet wordt gebruikt en telkens voordat het wordt schoongemaakt.
- **Gevaar!** Zo lang de stekker in het stopcontact zit, staat het apparaat onder de netspanning.
- Schakel het apparaat uit voordat u de stekker uit het stopcontact trekt.
- Draag het apparaat nooit aan het snoer.
- Gebruik geen extra hulpmiddelen die niet bij het apparaat zijn meegeleverd.
- Sluit het apparaat alleen aan op een stopcontact met de op het typeplaatje aangegeven spanning en frequentie.
- Vermijd overbelasting.
- Schakel de apparatuur na gebruik uit door de stekker uit het stopcontact te verwijderen.
- Tijdens het bijvullen of schoonmaken altijd de stekker uit het stopcontact verwijderen.
- De elektrische installatie dient te voldoen aan de nationale en plaatselijk geldende voorschriften.
- Dit apparaat is niet geschikt voor gebruik door personen (inclusief kinderen) met een verminderd fysiek, sensorisch of geestelijk vermogen, of gebrek aan ervaring en kennis, tenzij supervisie of instructie is gegeven betreffende het gebruik van het apparaat door een persoon welke verantwoordelijk is voor hun veiligheid.

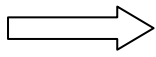

Deze soepketel bespaart tot 30% op energiekosten in vergelijking met traditionele soepketels (zoals bijv. de Hendi 860083)*

	Verbruik per uur in kW
Hendi Soepketel Eco 860502	125 kWh
Hendi Soepketel 860083	160 kWh

*Bij gebruik binnenshuis bij een omgevingstemperatuur van 25 °C, deksel op de pan en waterniveau gevuld tot minimaal de minimummarkering.

Ingebruikname

- Controleer of het apparaat niet beschadigd is. Neem in geval van beschadiging onmiddellijk contact op met uw leverancier en gebruik het apparaat **NIET**.
- Verwijder al het verpakkingsmateriaal en de eventueel aanwezige beschermfolie.
- Reinig het apparaat met handwarm water en een zachte doek.
- Plaats het apparaat waterpas op een stabiele ondergrond, tenzij anders aangegeven.
- Zorg ervoor dat, bij toestellen met ventilatiesleuven, er rondom het apparaat genoeg ruimte vrij blijft voor de afvoer van warmte.
- Plaats het apparaat zo dat de stekker te allen tijde bereikbaar is.

Belangrijk

- Zorg altijd voor voldoende water in de bak! Controleer dit regelmatig ook tijdens gebruik.

Reiniging en onderhoud

- Trek voordat u het apparaat schoonmaakt altijd eerst de stekker uit het stopcontact .
- Bij intensief gebruik regelmatig kalkaanslag van de bodem van de waterbak verwijderen
- Let op: nooit het apparaat in water of een andere vloeistof onderdompelen!
- De buitenkant maakt u schoon met een vochtig doekje (water met mild reinigingsmiddel).
- Gebruik nooit agressieve schoonmaakmiddelen of schuurmiddelen. Geen scherpe en puntige voorwerpen gebruiken. Geen benzine of oplosmiddelen gebruiken! Schoonmaken met een vochtige doek en eventueel afwasmiddel, geen schurende middelen gebruiken.
- Vermijd voor zover mogelijk contact met water bij de elektrische componenten

Storing	Mogelijke oorzaak	Mogelijke oplossing
Het apparaat doet niets	Geen spanning op het stopcontact	Controleer de zekering
	Stekker niet (goed) in het stopcontact	Stekker controleren
Apparaat bereikt de ingestelde temperatuur niet	Verwarmingselement defect	Contact opnemen met leverancier.
	Regeleenheid defect	Contact opnemen met leverancier.
	Zekering op verwarmingselement defect	Contact opnemen met leverancier.
Zoemer alarm	Het verwarmingselement is oververhit	Controleer eerst of het waterniveau zich onder de "MIN" markering bevindt. Als het alarm na afkoelen nog steeds zoemt, neem contact op met de leverancier.

Technische gegevens

Voedingsspanning	220-240 V a.c./50 Hz
Stroomverbruik	450W
Capaciteit	8 liter



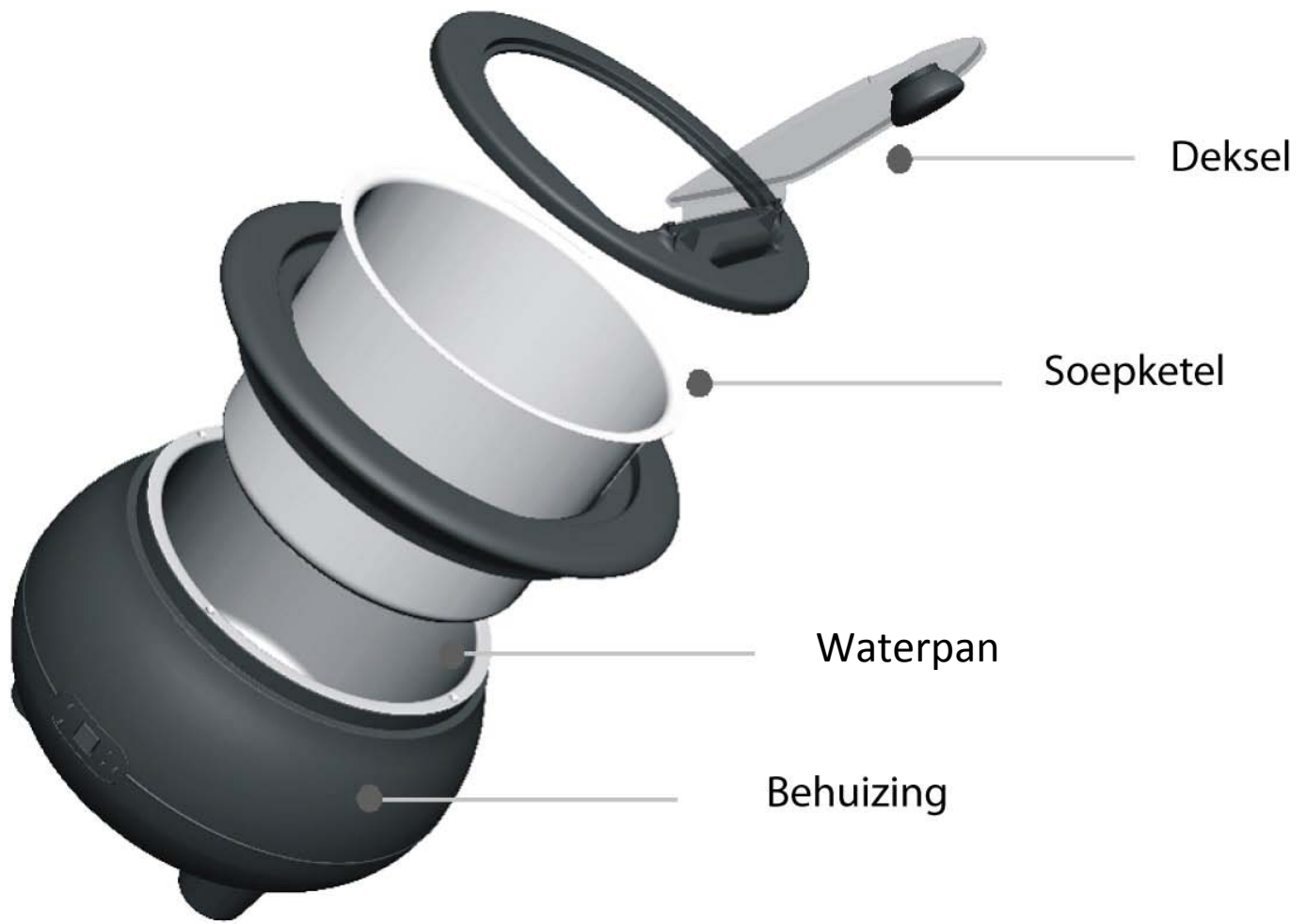

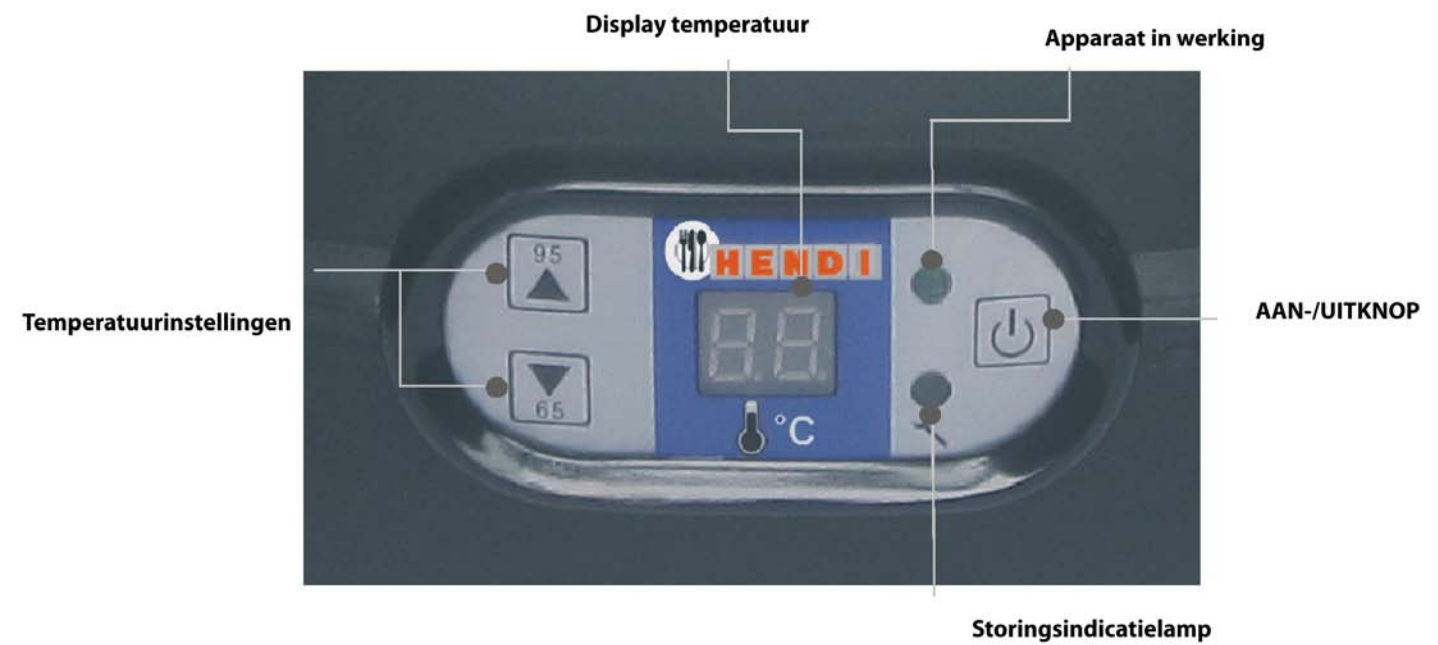

Onderdelen





Bedieningspaneel



Gebruik

<p>1. Vul de <i>waterpan</i> tot de Max indicatie (minimaal tot de MIN indicatie)</p>	<p>2. Vul de <i>soepketel</i> niet boven de MAX indicatie</p>	<p>3. Sluit de soepketel aan op de wandcontactdoos en druk op de AAN-/UITKNOP</p>
		
<p>4. Zodra de soepketel is aangezet staat de standaard ingestelde temperatuur op 80°C.</p>	<p>5. U kunt de ingestelde temperatuur wijzigen door de drukken op de HOOG en LAAG knoppen aan de linkerkant van het bedieningspaneel</p>	<p>6. De soepketel is in werking. Voordat de soepketel de ingestelde temperatuur behaalt, zal zowel de ingestelde temperatuur als de huidige temperatuur afwisselend worden getoond.</p>
		

Droogkookbescherming

	<p>Als de aluminium waterketel zonder water komt te staan, zal de rode indicatielamp gaan knipperen en zoemt het alarm.</p>
	<p>U dient de soepketel uit te zetten alvorens u de ketel met water vult tot de MAX indicatie.</p> <p>U dient een tijdje wachten totdat de temperatuur van de soepketel is gedaald en de ketel is afgekoeld alvorens u de soepketel weer aanzet.</p>

Als het rode indicatielampje brandt maar er geen alarm klinkt

	<p>Dit is een signaal dat er een storing is aan de binnenkant van de soepketel. U dient contact op te nemen met uw leverancier.</p>
---	---

English

Dear customer,

Please read these user instructions carefully before connecting the appliance to prevent damage due to improper use. Please pay special attention to the safety regulations.

Safety regulations

- Incorrect operation and improper use of the appliance can seriously damage the appliance and injure users.
- The appliance may only be used for the purpose for which it was intended and designed. The manufacturer is not liable for any damage caused by incorrect operation and improper use.
- Keep the appliance and electrical plug away from water and any other liquids. In the unlikely event that the appliance should fall into water, immediately pull the plug out of the socket and have the appliance checked by a certified technician. **Not following these instructions could give rise to life-threatening situations.**
- Never try to open the casing of the appliance yourself.
- Do not insert any objects in the casing of the appliance.
- Do not touch the plug with wet or damp hands.
- Regularly check the plug and cord for any damage. Should the plug or cord be damaged have it/them repaired by a certified repair company.
- Do not use the appliance after it has fallen or is damaged in any other way. Have it checked and repaired, if necessary, by a certified repair company.
- Do not try to repair the appliance yourself. **This could give rise to life-threatening situations.**
- Make sure the cord does not come in contact with sharp or hot objects and keep it away from open fire. To pull the plug out of the socket, always pull on the plug and not on the cord.
- Make sure that no one can accidentally pull the cord (or extension cord) loose or trip over the cord.
- This appliance may only be used for the purpose it was initially designed for.
- Always keep an eye on the appliance when in use.
- Children do not understand that incorrect use of electrical appliances can be dangerous. Therefore, never let children use home appliances without supervision.
- Always pull the plug out of the socket when the appliance is not being used and always before cleaning.
- **Warning!** As long as the plug is in the socket the appliance is connected to the power source.
- Turn off the appliance before pulling the plug out of the socket.
- Never carry the appliance by the cord.
- Do not use any extra devices that are not supplied along with the appliance.
- Only connect the appliance to an electrical outlet with the Voltage and frequency mentioned on the appliance label.
- Avoid overloading.
- Turn off the appliance after use by removing the plug from the socket.
- Always remove the plug from the socket when filling or cleaning the appliance.
- The electrical installation must comply with the applicable national and local regulations.
- This appliance is not intended for use by persons (including children) with reduced physical, sensory or mental capabilities, or lack of experience and knowledge, unless they have been given supervision or instruction concerning use of the appliance by a person responsible for their safety.

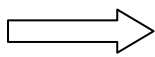

This soup kettle saves up to 30% on energy costs compared to traditional soup kettles (like HENDI 860083)*

	Consumption per hour
Hendi Soup kettle Eco 860502	125 kWh
Hendi Soup kettle 860083	160 kWh

*Indoor use, ambient temperature of 25 °C, lid closed and water pan filled to at least the minimum water level mark.

Preparations before using for the first time

- Check to make sure the appliance is undamaged. In case of any damage, contact your supplier immediately and do **NOT** use the appliance.
- Remove all the packing material and protection film (if applicable).
- Clean the appliance with luke-warm water and a soft cloth.
- Place the appliance on a level and steady surface, unless mentioned otherwise.
- Make sure there is enough clearance around the appliance for ventilation purposes.
- Position the appliance in such a way that the plug is accessible at all times.

Important

- Always ensure that there is sufficient water in the inner pot. Check this regularly, also during use.

Maintenance advice

- Always remove the plug from the socket before cleaning.
- If used intensively, regularly remove lime scale from the bottom of the water tank
- Never immerse the appliance in water or any other cleaning fluid
- Clean the appliance with a damp cloth
- Never use aggressive, corrosive cleaning agents or abrasives. Do not use any sharp or pointed objects. Do not use petrol or solvents! Clean with a damp cloth and detergent if necessary. Do not use abrasive materials.
- Avoid water contact with the electrical components as much as possible

Faults

Fault	Possible cause	Possible solution
Appliance does not work	No power at the socket	Check the fuse
	The plug is not plugged (correctly) into the power point	Check the plug
Appliance does not reach the set temperature	Heating element faulty	Contact the supplier
	Control unit faulty	Contact the supplier
	Heating element fuse faulty	Contact the supplier
Buzzer alarms	Heating element overheat	First, check if water level is below the "MIN" mark. If alarm is still ON after cool down, contact the supplier for aftersales service.

Technical data

Input Voltage	220-240 V a.c./50 Hz
Power	450W
Capacity:	8 Litres

Parts

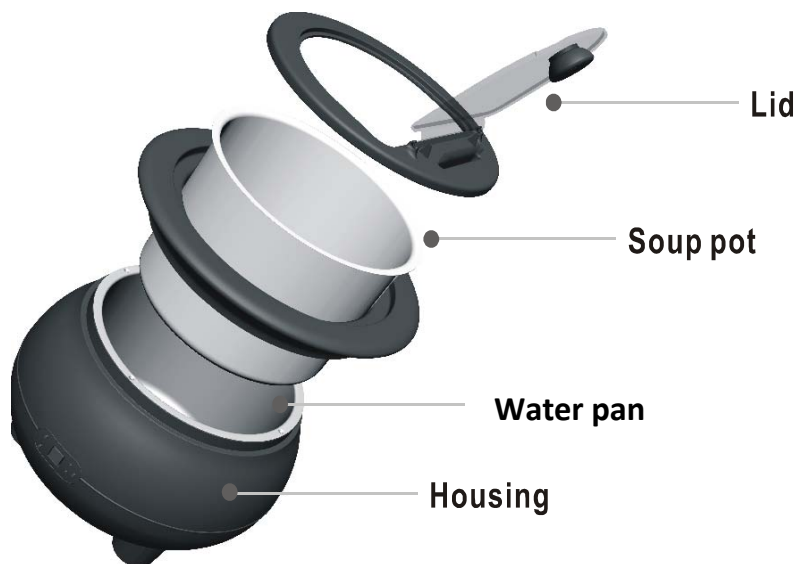

Control Panel

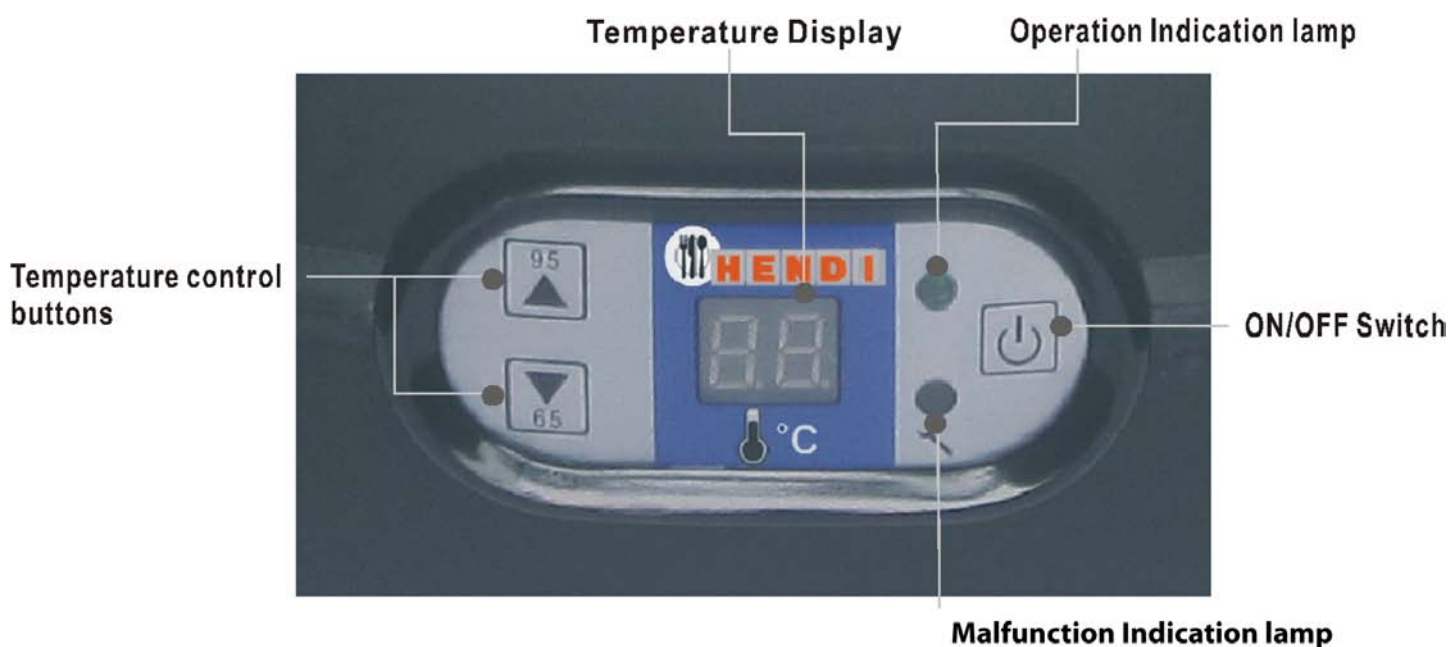



To use

1. Fill the <i>water pan</i> with water up to the MAX (min. up to the MIN) mark	2. Fill the <i>soup pot</i> with soup not over the MAX mark	3. Connect the soup kettle to power and press the ON/OFF switch
		

<p>4. Once the soup kettle is switched on. Its default SET TEMPERATURE is at 80°C</p>	<p>5. You can adjust the SET TEMPERATURE by pressing the UP and DOWN buttons at the left side of the control panel</p>	<p>6. The soup kettle is in operation. Before the soup reaches the SET TEMPERATURE, both the SET TEMPERATURE and the ACTUAL TEMPERATURE will be alternately displayed</p>
		

Overheating Protection

	<p>If the water level in the water pot is too low, the red indication lamp will blink and the buzzer sounds.</p>
	<p>You should fill the water pan with water no further than to the MAX mark and switch off the soup kettle.</p> <p>Then you need to wait for a while until the temperature of the soup kettle has dropped before switching on the soup kettle again.</p>

If the red indication lamp is on, but no buzzer alarms

	<p>This is a signal that something is wrong inside the soup kettle, the user should bring the soup kettle for service.</p>
---	--

Warranty

Any defect affecting the functionality of the appliance that becomes apparent within one year after purchase will be corrected by free repair or replacement provided the appliance has been used and maintained in accordance with the instructions and has not been abused or misused in any way. Your statutory rights are not affected. If the appliance is claimed under warranty, state where and when it was bought and include proof of purchase (f.e. receipt).

In line with our policy of continuous product development we reserve the right to change the product, packaging and documentation specifications without notice.

Discarding & Environment

At the end of the life of the appliance, please dispose of the appliance according to the regulations and guidelines applicable at the time.
Throw packing materials like plastic and boxes in the appropriate containers.

Deutsch

Sehr geehrte(r) Kunde/in!

Herzlichen Dank für den Ankauf dieses HENDI Gerat. Diese Bedienungsanleitung bitte vor der Inbetriebnahme des Gerats grundlich lesen, um durch unsachgemae Bedienung entstandene Schaden zu verhindern. Die Sicherheitsvorschriften besonders sorgfaltig lesen.

Sicherheitsvorschriften

- Die unsachgemae Bedienung des Gerats kann zur schweren Beschadigung des Gerats sowie zu Verletzungen fuhren.
- Das Gerat ist ausschlielich zu dem Zweck zu benutzen, zu dem es hergestellt wurde. Der Hersteller haftet nicht fur Schaden, die auf unsachgemae Bedienung des Gerats zuruckzufuhren sind.
- Den Kontakt des Gerates und des Steckers mit Wasser oder einer anderen Flussigkeit vermeiden. Den Stecker unverzuglich aus dem Stecker ziehen und das Gerat von einem anerkannten Fachmann prufen lassen, wenn das Gerat unbeabsichtigterweise ins Wasser fallt. **Bei Nichteinhaltung dieser Sicherheitsvorschriften besteht Lebensgefahr.**
- Nie eigenstandig das Gehause des Gerates zu offnen versuchen.
- In das Gehause des Gerates keine Gegenstande einfuhren.
- Den Stecker nicht mit nassen oder feuchten Handen beruhren.
- Den Stecker regelmaig auf eventuelle Schaden hin prufen. Beschadigte Stecker oder Kabel von einer zugelassenen Reparaturwerkstatt reparieren lassen.
- Das Gerat nicht mehr benutzen, wenn es heruntergefallen ist oder sonst wie beschadigt wurde. Das Gerat von einer zugelassenen Reparaturwerkstatt prufen und gegebenenfalls reparieren lassen.
- Nicht versuchen, das Gerat eigenstandig zu reparieren. **Dann besteht Lebensgefahr.**
- Das Kabel von scharfen und heien Gegenstanden sowie von offenem Feuer fernhalten. Beim Rausziehen des Steckers stets am Stecker und nicht am Kabel ziehen.
- Beachten Sie, dass das (Verlangerungs-) Kabel nicht irrtumlicherweise gelost wird und dass man nicht daruber stolpern kann.
- Dieses Gerat darf ausschlielich benutzt werden fur das Ziel wofur es ursprunglich entwurfen ist.
- Das Gerat bei Bedienung stets uberwachen.
- Kinder kennen die Gefahr der unsachgemaen Bedienung elektrischer Gerate nicht. Kinder daher niemals unbeaufsichtigt Haushaltsgerat bedienen lassen!
- Den Stecker rausziehen wenn das Gerat nicht benutzt wird und auch vor jeder Reinigung.
- **Gefahr!** Befindet sich der Stecker in der Steckdose, so wird das Gerat mit Netzspannung versorgt.
- Das Gerat ausschalten, bevor Sie den Stecker abziehen.
- Das Gerat nie am Kabel tragen.
- Keine zusatzlichen Hilfsmittel benutzen, die nicht mit dem Gerat mitgeliefert wurden.
- Das Gerat darf nur an eine Steckdose angeschlossen werden mit dem auf dem Typenschild angegebene Spannung und Frequenz.
- Uberlastung ist zu vermeiden.
- Das Gerat ist nach dem Gebrauch auszuschalten, indem der Stecker aus der Steckdose herausgezogen wird.
- Vor dem Nachfullen oder Reinigen ist immer der Stecker aus der Steckdose herauszuziehen.
- Die elektrische Anlage hat den nationalen und regionalen Vorschriften zu entsprechen.
- Dieses Gerat eignet sich nicht fur den Gebrauch durch Personen (gilt auch fur Kinder) mit geringerer Motorik, Sensorik oder geistiger Fahigkeit oder mangelhafter Erfahrung und Wissen, es sei denn, sie werden bei dem Gebrauch des Gerates beaufsichtigt oder erhalten Anweisungen von einer Person, die fur ihre Sicherheit die Verantwortung tragt.

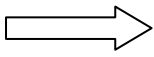

Dieser Suppenkessel spart bis zu 30% Energiekosten im Vergleich zu traditionellen Suppenkessel (so wie z.B. HENDI 860083)*

	Verbrauch pro Kilowattstunde
Hendi Suppenkessel Eco 860502	125 kWh
Hendi Suppenkessel 860083	160 kWh

**Verwendung in Räumen mit einer Umgebungstemperatur vom 25°C, mit geschlossenem Deckel und der minimalen Wassermenge.*

Vorbereitung der Inbetriebnahme

- Das Gerät auf Schäden hin prüfen. Setzen Sie sich im Beschädigungsfall sofort mit Ihrem Lieferanten in Verbindung und benutzen Sie das Gerät **NICHT**.
- Die gesamte Verpackung und eventuell vorliegende Schutzfolie entfernen.
- Das Gerät mit lauwarmem Wasser und einem weichen Tuch reinigen.
- Das Gerät waagrecht hinstellen sofern nicht anders angegeben ist.
- Um das Gerät herum sollte ausreichenden Freiraum vorliegen.
- Das Gerät so aufstellen, dass der Stecker jederzeit abgezogen werden kann.

Wichtig

- Stellen Sie sicher, dass immer ausreichend Wasser im Behälter ist! Kontrollieren Sie dies auch regelmäßig während des Gebrauchs.

Reinigung und Wartung

- Vor jeder Reinigung stets den Stecker abziehen.
- Bei intensivem Gebrauch regelmäßig Kalkablagerungen am Boden des Wasserbehälters entfernen
- Achtung: Tauchen Sie das Gerät nicht in Wasser oder andere Flüssigkeiten ein!
- Das Gehäuse mit einem feuchten Tuch (Wasser mit einem milden Reinigungsmittel) reinigen.
- Keine aggressiven Reinigungs- oder Scheuermittel benutzen. Keine scharfen, spitzen Gegenstände benutzen. Kein Benzin und keine Lösungsmittel benutzen! Das Gerät mit einem feuchten Tuch und eventuell Spülmittel reinigen. Keine Scheuermittel benutzen.
- Vermeiden Sie nach Möglichkeit Wasserkontakt an den elektrischen Komponenten

Störungen

Störung	Mögliche Ursache	Mögliche Lösung
Das Gerät macht nichts	Keine Spannung in der Steckdose	Überprüfen Sie die Sicherung
	Stecker nicht (richtig) in der Steckdose	Stecker kontrollieren
Das Gerät erreicht nicht die eingestellte Temperatur	Heizelement defekt	Kontakt mit dem Lieferanten aufnehmen.
	Regler defekt	Kontakt mit dem Lieferanten aufnehmen
	Sicherung am Heizelement defekt	Kontakt mit dem Lieferanten aufnehmen.
Summer Alarm	Heizelement ist überhitzt	Prüfen Sie erst ob das Wasserniveau unter der „MIN“-Markierung ist. Wenn die Alarm noch an ist nach abkühlen, sollten Sie Kontakt mit dem Lieferanten aufnehmen.

Technische Daten

Versorgungsspannung
Leistung
Kapazität

220-240 V a.c./50 Hz
450
8 Liter

Teile

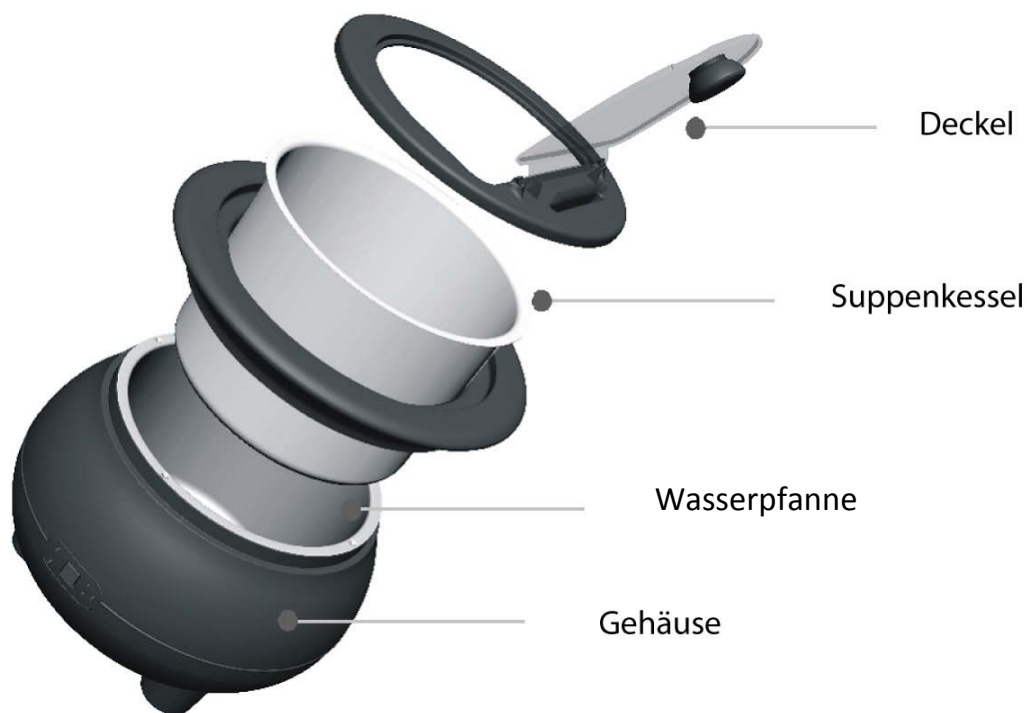

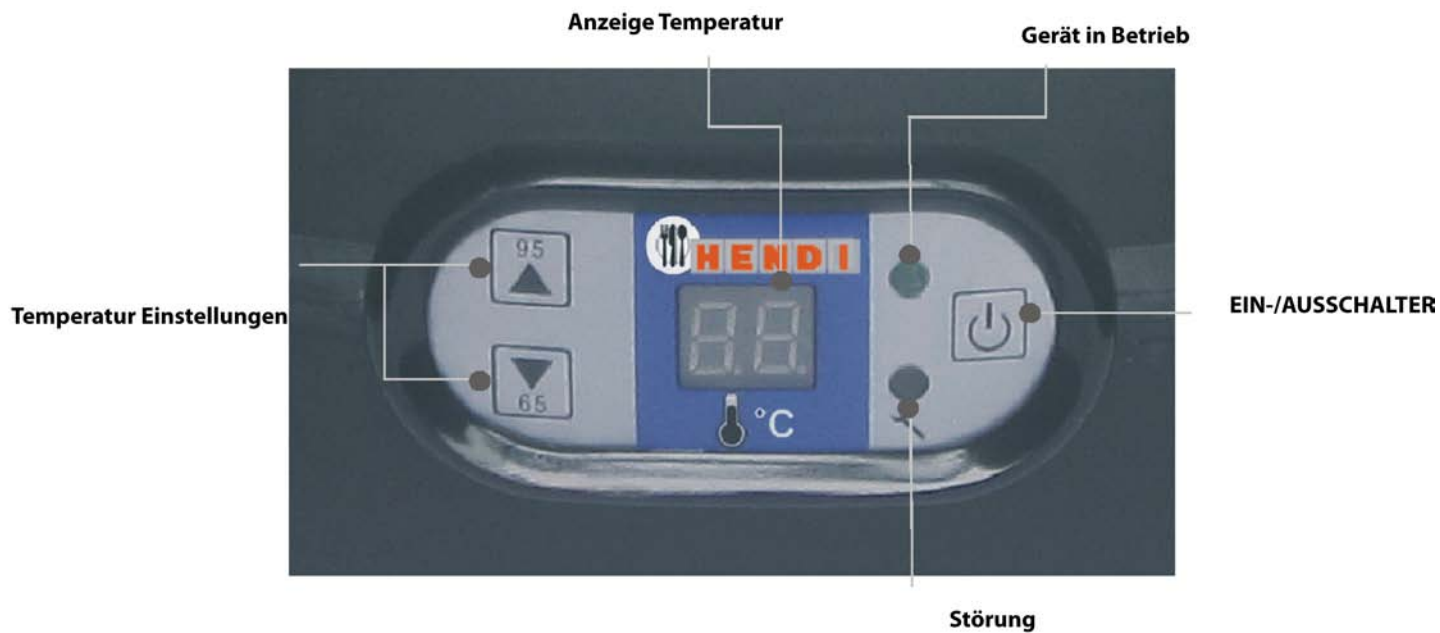

Bedienungspaneel



Benutzung

<p>1. Füllen Sie die <i>Wasserpfanne</i> bis zur MAX Markierung (minimal bis zur MIN)</p>	<p>2. Füllen Sie den <i>Suppenkessel</i> nicht über der MAX Markierung</p>	<p>3. Schließen Sie den Suppenkessel an den Strom an und drücken Sie auf die EIN/AUS Schalter</p>
		
<p>4 Wenn den Suppenkessel ist eingeschaltet; ist die Standard Temperatur eingestellt auf 80°C</p>	<p>5 Sie können die eingestellte Temperatur ändern durch drücken der AUF und HIN Tasten die sich auf der linken Seite von dem Bedienungspaneel befinden.</p>	<p>6. Den Suppenkessel ist in Betrieb. Bevor der Suppe die eingestellte Temperatur erreicht hat, werden die eingestellte Temperatur und die tatsächliche Temperatur abwechselnd gezeigt.</p>
		

Trocken-kochen Schutz

	<p>Wenn der Aluminium Kessel ohne Wasser ist, blinkt die rote Kontrolllampe und ertönt der Summer</p>
	<p>Sie sollen die Wasserpfanne füllen mit Wasser bis zur MAX Markierung und den Suppenkessel ausschalten.</p> <p>Warten Sie eine Weile, bis die Temperatur vom Suppenkessel gekühlt ist, bevor Sie den Suppenkessel wieder einschalten.</p>

Wenn die rote Kontrolllampe aufleuchtet, aber keine Summer ertönt

	<p>Dies ist ein Signal dass etwas nicht stimmt in dem Suppenkessel. Stellen Sie sich in Verbindung mit dem Lieferanten aufnehmen</p>
---	--

Garantie

Jeder Defekt, auf Grund dessen die Funktion des Geräts nachteilig beeinflusst wird und der sich innerhalb eines Jahres nach Ankauf des Geräts zeigt, wird durch Reparatur oder Auswechslung kostenlos behoben, falls das Gerät den Anleitungen entsprechend gebraucht und gewartet wurde und nicht in irgendeiner Weise falsch behandelt oder unzweckmäßig benutzt wurde. Letzteres lässt Ihre auf Grund des Gesetzes bestimmten Rechte unberührt. Wenn die Garantie wirksam ist, erwähnen Sie bitte, wo und wann Sie das Gerät gekauft haben und fügen Sie einen Kaufbeleg (z.B. den Kassenzettel) bei.

Auf Grund unserer Zielsetzung, die Produktentwicklung stetig fortzusetzen, behalten wir uns das Recht vor, das Produkt, die Verpackung und die Unterlagen ohne vorherige Inkenntnissetzung zu ändern.

Entsorgung & Umwelt

Am Ende der Lebensdauer des Geräts bitte gemäß den aktuell geltenden Vorschriften und Richtlinien entsorgen.

Entsorgen Sie Verpackungsmaterialien wie Kunststoff und Kartons in den entsprechenden Behältern.

Française

Cher client,

Merci d'avoir acheté cet appareil de HENDI. Veuillez lire attentivement ce mode d'emploi avant de brancher l'appareil afin d'éviter tout endommagement pour cause d'usage abusif. Veuillez notamment lire les consignes de sécurité avec la plus grande attention.

Consignes de sécurité

- L'utilisation abusive et le maniement incorrect de l'appareil peuvent entraîner une grave détérioration de l'appareil ou provoquer des blessures.
- L'appareil doit être utilisé uniquement pour le but il a été conçu. Le fabricant décline toute responsabilité en cas de dommage consécutif à un usage abusif ou un maniement incorrect.
- Veillez à tenir l'appareil et la prise électrique hors de portée de l'eau ou de tout autre liquide. Si malencontreusement l'appareil tombe dans l'eau, débranchez immédiatement la prise électrique et faites contrôler l'appareil par un réparateur agréé. **La non-observation de cette consigne entraîne un risque d'accident mortel.**
- Ne tentez jamais de démonter vous-même le bâti de l'appareil.
- N'enfoncez aucun objet dans la carcasse de l'appareil.
- Ne touchez pas la prise avec les mains mouillées ou humides.
- Contrôlez régulièrement la prise électrique et le cordon pour détecter toute éventuelle détérioration. Si la prise ou le cordon est endommagé, confiez la réparation à un réparateur agréé.
- N'utilisez pas l'appareil si celui-ci est tombé ou s'il a subi un choc pour toute autre raison. Dans ce cas, faites contrôler l'appareil par un réparateur agréé à qui vous confierez la réparation le cas échéant.
- Ne tentez pas de réparer vous-même l'appareil. **Cela présente un risque d'accident mortel.**
- Veillez à tenir le cordon électrique éloigné de tout objet coupant ou chaud et à l'écart des flammes. Pour débrancher la prise électrique, saisissez toujours la prise et ne tirez jamais directement sur le cordon.
- Veillez à disposer le cordon électrique (ou la rallonge) de sorte que l'appareil ne puisse pas être débranché accidentellement et que personne ne trébuche sur le cordon.
- Cet appareil doit être utilisé uniquement pour le but il a été conçu.
- Surveillez continuellement l'appareil lorsqu'il est en cours de fonctionnement.
- Les enfants n'ont pas conscience de l'usage incorrect des appareils électriques. Pour cette raison, ne laissez jamais les enfants utiliser des appareils ménagers sans surveillance.
- Débranchez toujours la prise électrique lorsque l'appareil n'est pas utilisé et lors de son nettoyage.
- **Danger !** Tant que la prise électrique est branchée, l'appareil demeure sous tension.
- Arrêtez l'appareil avant de débrancher la prise électrique.
- Ne portez jamais l'appareil par le cordon électrique.
- N'utilisez pas d'accessoires qui n'ont pas été livrés avec l'appareil.
- Branchez l'appareil seulement sur une prise de courant avec la tension et la fréquence indiqués sur la plaque indiquant le type.
- Évitez toute surcharge.
- Après utilisation, débranchez l'appareil en retirant la fiche de la prise de courant.
- Débranchez aussi toujours l'appareil quand vous le remplissez ou le nettoyez.
- L'installation électrique doit satisfaire aux règles nationales et locales en vigueur.
- Cet appareil n'est pas apte à être utilisé par des personnes (enfants compris) avec capacités physiques, sensorielles ou intellectuelles diminuées ou ne possédant pas l'expérience et les connaissances suffisantes, à moins qu'une personne responsable de leur sécurité assure la supervision ou donne des instructions en ce qui concerne l'utilisation de l'appareil.

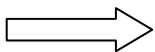

Cette marmite à soupe permet d'économiser jusqu'à 30% sur les coûts d'énergie par rapport aux chaudières soupe traditionnelle (par exemple le Hendi 860083) *

	La consommation par heure kW
Hendi marmite à soupe Eco 860502	125 kWh
Hendi marmite à soupe 860083	160 kWh

* Pour utilisation à l'intérieur à une température ambiante de 25 °C, couvrez la casserole et remplissez au moins à la marque de niveau d'eau minimum.

Préparation avant la première utilisation

- Assurez-vous que l'appareil est intact. S'il est endommagé, contactez immédiatement votre fournisseur et **N'UTILISEZ PAS** l'appareil.
- Enlevez tout le matériel d'emballage et le feuil de protection éventuellement existant
- Nettoyez l'appareil avec de l'eau tiède et un chiffon doux.
- Mettez l'appareil dans une position horizontale et sur un fondement stable à moins qu'il ne soit indiqué autrement.
- En ce qui concerne des appareils aux fentes de ventilation, veillez à ce qu'il reste assez d'espace autour de l'appareil pour l'évacuation de la chaleur.
- Installez l'appareil en veillant à ce que la prise de courant demeure accessible à tout moment.

Important

- Veillez toujours à ce que le récipient contienne assez d'eau ! Contrôlez régulièrement la quantité d'eau, aussi pendant l'utilisation.

Consignes d'entretien

- Toujours retirer la fiche de la prise avant le nettoyage.
- Dans le cas d'utilisation fréquente, retirez régulièrement le tartre qui se trouve au fond du récipient.
- Ne plongez jamais l'appareil dans de l'eau ou un autre liquide!
- Nettoyez l'extérieur de l'appareil avec un chiffon humide.
- N'utilisez jamais de détergent agressif, corrosif ou de la poudre à récurer. N'utilisez jamais d'objet tranchant ou pointu. N'utilisez jamais d'essence ou de solvant ! Nettoyez avec un chiffon humide et éventuellement du liquide vaisselle, mais n'utilisez pas de produit abrasif.
- Evitez autant que possible le contact des composants électriques avec l'eau.

Pannes

Panne	Cause possible	Solution possible
L'appareil ne fonctionne pas	Pas de courant à la prise	Vérifiez le fusible
	L'appareil n'est pas (bien) branché	Vérifiez la fiche
L'appareil n'atteint pas la température désirée	L'élément de chauffage est défectueux	Contactez votre fournisseur
	L'élément de réglage est défectueux	Contactez votre fournisseur
	Fusible de l'élément de chauffage est défectueux	Contactez votre fournisseur
Alarme bourdonne	L'élément de chauffage est défectueux	D'abord, vérifiez si le niveau d'eau est en dessous la signe « MIN ». Si l'alarme est toujours sur ON après refroidissement, contactez votre fournisseur ou service après vente.

Caractéristiques techniques

Tension d'alimentation : 220-240 V a.c.50 Hz
Puissance: 450W
Capacité: 8 Litres

Pièces









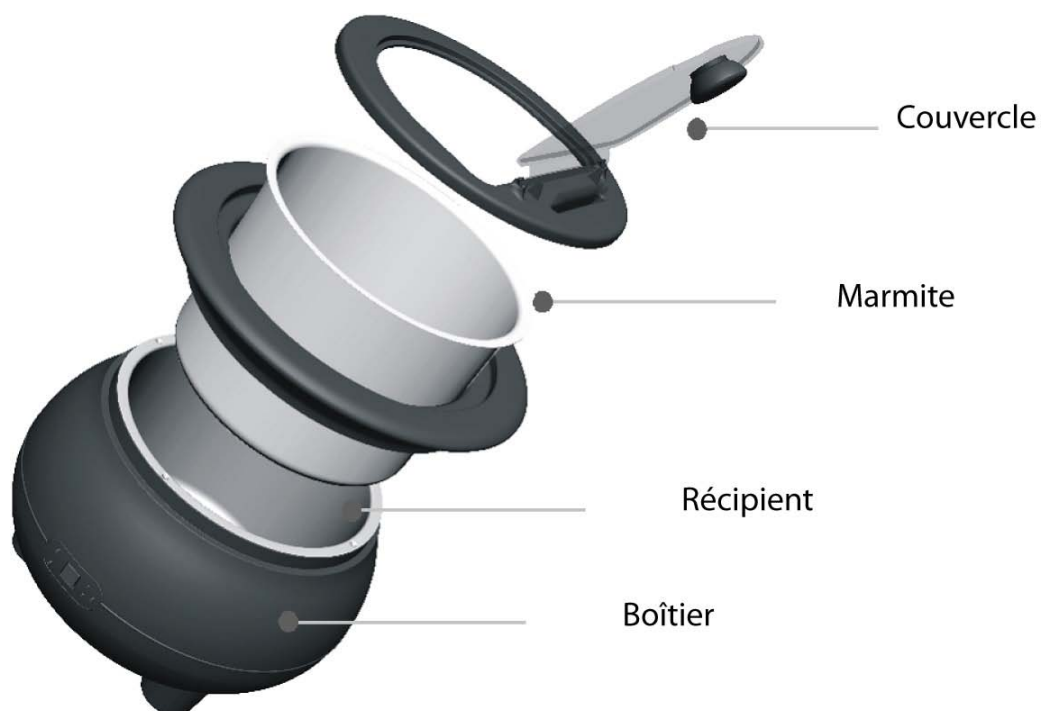
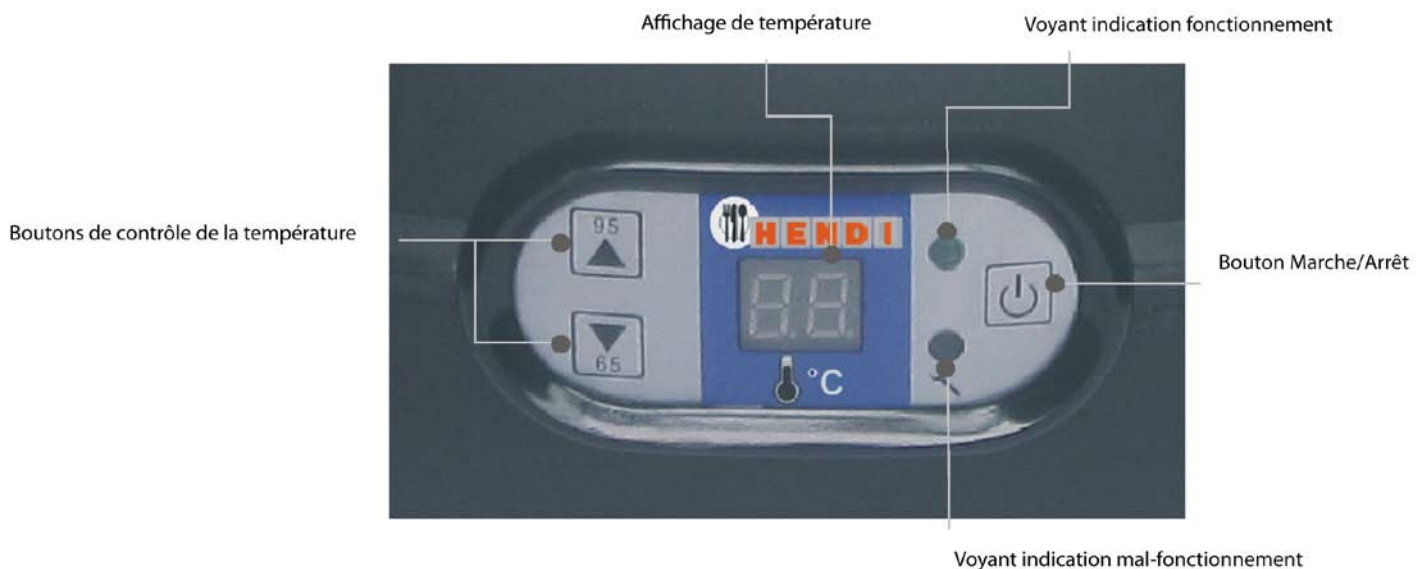

Tableau de commande



Utilisation

<p>1. Remplissez le <i>réceptacle</i> jusqu'à l'indication MAX (minimal jusqu'à l'indication MIN)</p>	<p>2. Ne remplissez pas la <i>marmite</i> au-dessus l'indication MAX</p>	<p>3. Branchez le bain marie au prise de courant murale et appuyez sur le commutateur marche/arrêt</p>
		
<p>4. Une fois que la marmite est activée, la température standard est 80 ° C</p>	<p>5. Vous pouvez modifier la température réglée en appuyant sur les boutons HAUT et BAS à la gauche du panneau.</p>	<p>6. Le bain-marie est en fonctionnement. Avant la marmite atteint la température réglée, la température réglée et la température actuelle s'affiche en alternance.</p>
		

Protection bouillir à sec

	<p>Si la marmite se trouve sans eau, le voyant rouge clignote et l'alarme bourdonne.</p>
	<p>Vous devez éteindre le bain marie avant de remplir la marmite avec de l'eau jusqu'à l'indication MAX.</p> <p>Vous devez attendre un certain temps jusqu'à ce que la température de la marmite a chuté et le réservoir est refroidi, avant de rebrancher le bain marie.</p>

Lorsque le voyant rouge est allumé, mais aucune alarme retentit

	<p>C'est un signal qu'il y a une faute à l'intérieur de la marmite. Vous devez contacter votre fournisseur.</p>
---	---

Garantie

Tout défaut entraînant le mauvais fonctionnement de l'appareil dans l'année qui suit l'achat fait l'objet d'une réparation ou d'un remplacement gratuit de l'appareil à condition que l'appareil ait été utilisé et entretenu conformément aux instructions, sans mauvaise application ou abus, ceci sans préjudice des droits que la loi vous accorde. Si vous voulez bénéficier de la garantie, veuillez indiquer le lieu et la date de l'achat de l'appareil et joindre une preuve d'achat (par ex. bon d'achat).

Nous visons constamment à améliorer nos produits et nous nous réservons le droit d'apporter des modifications au produit, à l'emballage et à la documentation sans avertissement préalable.

Mise au rebut & Environnement

En fin d'utilisation, quand vous voudrez mettre votre l'appareil au rebut, respectez les prescriptions et directives en vigueur à cette date.

Jetez le matériel d'emballage comme le plastique et les boîtes dans des conteneurs réservés à ce but.

Polski

Szanowny Kliencie,

Przed podłączeniem urządzenia dokładnie przeczytaj całą instrukcję obsługi, aby niewłaściwym użytkowaniem nie spowodować żadnej szkody. Przede wszystkim zapoznaj się z przepisami dotyczącymi bezpieczeństwa użytkownika.

Wskazówki bezpieczeństwa

- Nieprawidłowa obsługa i niewłaściwe użytkowanie może spowodować poważne uszkodzenie urządzenia lub zranienie osób.
- Urządzenie może być stosowane wyłącznie w celu, do którego zostało zaprojektowane. Producent nie ponosi żadnej odpowiedzialności za szkody spowodowane nieprawidłową obsługą i niewłaściwym użytkowaniem urządzenia.
- W czasie użytkowania zabezpiecz urządzenie i wtyczkę kabla zasilającego przed kontaktem z wodą lub innymi płynami. W przypadku, gdyby przez nieuwagę urządzenie wpadło do wody, należy natychmiast wyciągnąć wtyczkę z kontaktu, a następnie zlecić kontrolę urządzenia specjalistom. **Nieprzestrzeganie tej instrukcji może spowodować zagrożenie życia.**
- Nigdy nie otwieraj samodzielnie obudowy urządzenia.
- Nie wtykaj żadnych przedmiotów w obudowę urządzenia.
- Nie dotykaj wtyczki kabla zasilającego wilgotnymi rękami.
- Regularnie kontroluj stan wtyczki i kabla. W przypadku wykrycia uszkodzenia wtyczki lub kabla, zleć naprawę w wyspecjalizowanym punkcie naprawczym.
- W przypadku, gdy urządzenie spadnie lub ulegnie uszkodzeniu w inny sposób, przed dalszym użytkowaniem zawsze zleć przeprowadzenie kontroli i ewentualną naprawę w wyspecjalizowanym punkcie naprawczym.
- Nigdy nie naprawiaj urządzenia samodzielnie - **może to spowodować zagrożenie życia.**
- Chroń kabel zasilający przed kontaktem z ostrymi lub gorącymi przedmiotami i chroń go przed otwartym ogniem. Jeżeli chcesz odłączyć urządzenie z kontaktu, zawsze chwytaj za wtyczkę, nigdy nie ciągnij za kabel.
- Zabezpiecz kabel (lub przedłużacz), aby nikt przez omyłkę nie wyciągnął go z kontaktu ani się o niego nie potknął.
- Urządzenie powinno być używane tylko do celów, dla których zostały pierwotnie zaprojektowane.
- Kontroluj funkcjonowanie urządzenia w czasie użytkowania.
- Dzieci nie uświadamiają sobie zagrożeń, jakie może spowodować użytkowanie urządzeń elektrycznych. Nigdy nie pozwalaj dzieciom posługiwać się elektrycznymi urządzeniami gospodarstwa domowego bez nadzoru.
- Gdy urządzenie nie jest użytkowane oraz zawsze przed czyszczeniem odłącz je od źródła zasilania, wyciągając wtyczkę z kontaktu.
- **Uwaga!** Jeżeli wtyczka kabla zasilającego jest podłączona do kontaktu, urządzenie cały czas pozostaje pod napięciem.
- Wyłącz urządzenie, zanim wyciągniesz wtyczkę z kontaktu.
- Nigdy nie ciągnij urządzenia za kabel zasilający.
- Nie używaj akcesoriów innych niż dostarczone z urządzeniem.
- Urządzenie można podłączać wyłącznie do gniazda o natężeniu i częstotliwości zgodnej z danymi znajdującymi się na tabliczce znamionowej.
- Unikać przeciążenia.
- Po użyciu wyłączyć urządzenie wyjmując wtyczkę z gniazda.
- Przed napełnieniem lub czyszczeniem zawsze należy wyjmować wtyczkę z gniazda.
- Instalacja elektryczna musi odpowiadać krajowym i lokalnym przepisom.
- Z urządzenia nie mogą korzystać osoby (także dzieci), u których stwierdzono osłabione zdolności fizyczne, sensoryczne lub umysłowe, albo którym brakuje odpowiedniej wiedzy i doświadczenia, chyba że odbywa się to pod nadzorem lub zgodnie z instrukcjami osoby odpowiedzialnej za ich bezpieczeństwo.

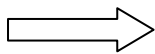

Ten kociołek do zup pozwala zaoszczędzić do 30% kosztów energii w porównaniu z tradycyjnymi kociołkami do zup (jak np. HENDI 860083) *

	Zużycie na godzinę
Kociołek do zup Eco 860502	125 kWh
Hendi Kociołek do zup 860083	160 kWh

* Zastosowanie wewnątrz budynków, temperatura otoczenia 25 °C, zamknięta pokrywa i pojemnik na wodę napełniony, co najmniej do zaznaczonego minimalnego poziomu.

Przygotowanie przed pierwszym użyciem

- Sprawdź, czy urządzenie nie jest uszkodzone. W przypadku jakichkolwiek uszkodzeń niezwłocznie skontaktuj się ze swoim dostawcą i **NIE** korzystaj z urządzenia.
- Zdjąć całe opakowanie i folię ochronną (o ile dotyczy).
- Wyczyścić urządzenie przy pomocy letniej wody i miękkiej szmatki.
- O ile nie zalecono inaczej, ustawić urządzenie na płaskim i stabilnym podłożu.
- Zapewnić wystarczającą przestrzeń wokół urządzenia, aby umożliwić wentylację urządzenia.
- Ustaw urządzenie tak, aby mieć zawsze dobry dostęp do wtyczki.

Uwaga

- Należy dopilnować, aby w zbiorniku wewnętrznym znajdowała się odpowiednia ilość wody. Należy to sprawdzać regularnie, także w trakcie użytkowania.

Konserwacja

- Przed myciem wyjąć wtyczkę z gniazdka.
- W przypadku intensywnego użytkowania należy usuwać kamień z dna zbiornika na wodę.
- Nigdy nie zanurzać urządzenia w wodzie ani płynie myjącym.
- Wyczyścić urządzenie wilgotną szmatką.
- Nie używać żrących środków myjących. Nie używaj ostrych przedmiotów. Nie używaj benzyny ani rozpuszczalników. Wyczyść urządzenie wilgotną szmatką oraz ewentualnie płynem do mycia naczyń. Nie stosuj żadnych materiałów ściernych.
- W miarę możliwości nie dopuszczać do kontaktu elementów elektrycznych z wodą

Usterki

Usterka	Możliwa przyczyna	Możliwe rozwiązanie
Urządzenie nie działa	Brak zasilania	Sprawdzić bezpiecznik
	Wtyczka nie jest (poprawnie) podłączona do źródła zasilania	Sprawdzić wtyczkę
Urządzenie nie osiąga zadanej temperatury	Usterka elementu grzejnego	Skontaktować się z dostawcą
	Usterka jednostki sterującej	Skontaktować się z dostawcą
	Usterka bezpiecznika elementu grzejnego	Skontaktować się z dostawcą
Alarm dźwiękowy	Przeegrzanie elementu grzejnego	Sprawdzić czy poziom wody jest poniżej oznaczenia „MIN”. Jeśli alarm nadal włącza się po ostudzeniu, skontaktować się z serwisem.

Dane techniczne

Napięcie wejściowe

220-240 V a.c./50 Hz

Moc

450W

Pojemność:

8 litrów

Części

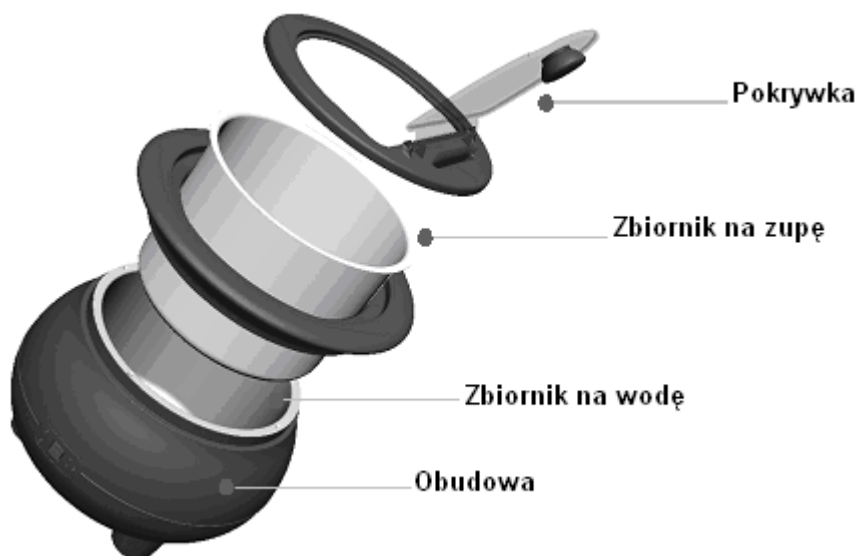

Panel sterowania

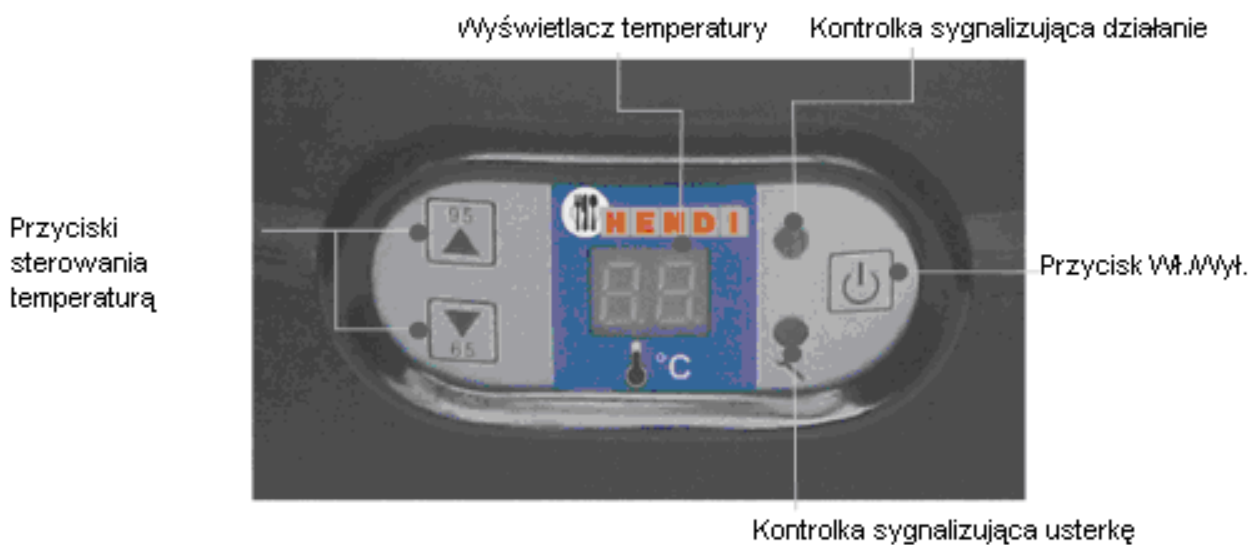



Użytkowanie

1. Napełnić <i>zbiornik wodą</i> do oznaczenia MAX (minimalnie do linii z oznaczeniem MIN)	2. Napełnić <i>kociotek zupą</i> do poziomu MAX	3. Podłączyć kociotek do źródła zasilania i przełączyć włącznik.

4. Po włączeniu kociołka temperatura zadana wynosi 80°C	5. Można zmienić temperaturę zadaną naciskając przyciski GÓRA/DÓŁ z lewej strony panelu sterowania.	6. Kociołek na zupę pracuje. Zanim zupa osiągnie ZADANĄ TEMPERATURĘ, wyświetlana będzie na zmianę temperatura zadana i rzeczywista
		

Zabezpieczenie przed pracą bez wody

	W przypadku braku wody w aluminiowym zbiorniku zapali się czerwona lampka i włączy się alarm.
	Należy napełnić zbiornik wodą oraz wyłączyć kociołek. Przed ponownym włączeniem kociołka należy odczekać, aż zupa się ostudzi.

Jeśli włączona jest czerwona lampka, ale nie włącza się alarm

	Oznacza to, że wystąpiła usterka kociołka, należy skontaktować się z serwisem.
---	--

Gwarancja

Każda usterka powodująca złe funkcjonowanie urządzenia, która ujawni się w ciągu jednego roku od zakupu, zostanie bezpłatnie usunięta lub urządzenie zostanie wymienione na inne, pod warunkiem, że było użytkowane i konserwowane zgodnie z instrukcją obsługi i nie było wykorzystywane do innych celów lub w jakikolwiek inny niewłaściwy sposób. Nie narusza to innych praw użytkownika, wynikających z przepisów prawa. W przypadku korzystania z gwarancji, należy podać miejsce i czas zakupu urządzenia, dołączając do niego dowód zakupu (np. paragon).

Zgodnie z naszą polityką ciągłego udoskonalania produktów zastrzegamy sobie prawo do wprowadzania zmian w produkcie, opakowaniu oraz specyfikacjach zawartych w dokumentacji bez uprzedniego powiadomienia.

Utylizacja zużytych urządzeń

Po zakończeniu okresu użytkowania urządzenie należy zutylizować zgodnie z obowiązującymi w tym czasie przepisami i wytycznymi.

Materiały opakowaniowe, takie jak tworzywa sztuczne i pudła należy wyrzucić do odpowiednich pojemników.

Română

Stimate client,

Va multumim pentru achizitionarea acestui produs. Cititi cu atentie instructiunile urmatoare inainte de a conecta aparatul pentru a preveni avarierile ce se pot produce din cauza unei utilizari incorecte. Cititi cu atentie in special instructiunile pentru siguranta.

Masuri de siguranta:

- Operarea incorecta și utilizarea necorespunzătoare a aparatului poate avaria grav aparatul și poate cauza răni oamenilor.
- Aparatul poate fi folosit doar în scopul pentru care a fost proiectat. Producătorul nu este răspunzător pentru orice avariere cauzată operării incorecte și a utilizării necorespunzătoare.
- Asigurați-vă că aparatul și ștecherul nu intră în contact cu apă sau alte lichide. În cazul în care aparatul este scăpat în apă, scoateți imediat ștecherul din priză și un tehnician autorizat trebuie să-l verifice. **Dacă nu respectați aceste instrucțiuni, acest lucru poate cauza situații care vă pot pune viața în pericol.**
- Nu încercați să deschideți singuri carcasa aparatului.
- Nu introduceți nici un fel de obiecte în carcasa aparatului.
- Nu atingeți ștecherul cu mâinile ude sau umede.
- Verificați în mod regulat ștecherul și cablul ca acestea să nu fie avariate. Dacă ștecherul și cablul sunt avariate, acestea trebuie reparate de către o firmă de reparații autorizată.
- Nu utilizați aparatul după ce a suferit vreo căzătură sau altă daună. Duceți-l la reparat, dacă este necesar, la o companie specializată.
- Nu încercați să reparați aparatul singuri. **Dacă nu respectați aceste instrucțiuni, acest lucru poate cauza situații care vă pot pune viața în pericol.**
- Asigurați-vă ca nici un obiect ascuțit sau fierbinte să nu intre în contact cu cablul și feriți-l de foc. Pentru a scoate ștecherul din priză, întotdeauna prindeți cu mâna priza și nu scoateți niciodată din priză prinzând de cablu.
- Asigurați-vă că nimeni nu poate trage de cablu în mod accidental (sau cablul prelungitor) sau să se împiedice de cablu.
- Acest aparat este folosit doar în scopul pentru care a fost produs.
- Întotdeauna supravegheați aparatul atunci când se utilizează.
- Copiii nu înțeleg că utilizarea incorectă a aparatelor electrice poate fi periculoasă. Prin urmare, nu permiteți copiilor să folosească electrocasnice fără supraveghere.
- Întotdeauna scoateți aparatul din priză atunci când aparatul nu este folosit sau înainte de curățare.
- **Avertizare!** Cât timp ștecherul este în priză, aparatul este conectat la sursa de curent.
- Opriți aparatul înainte de a scoate ștecherul din priză.
- Nu transportați niciodată aparatul de cablu.
- Nu folosiți alte dispozitive decât acelea furnizate împreună cu aparatul.
- Conectați aparatul la o sursă de electricitate cu voltajul și frecvența menționate pe eticheta aparatului.
- Evitați supraîncărcarea.
- Opriți aparatul după utilizare, scoțând ștecherul din priză.
- Întotdeauna scoateți ștecherul din priză când umpleți sau curățați aparatul.
- Instalația electrică trebuie să fie în conformitate cu reglementările naționale și locale.
- Acest aparat nu trebuie folosit de copii sau persoane care au capacități mentale, senzoriale sau fizice reduse, sau lipsă de experiență și cunoștințe, decât dacă sunt supravegheați de o persoană responsabilă care are instrucțiunile cu privire la utilizarea corectă a aparatului.

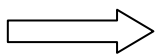

această oală pentru supă economisește până la 30% din costurile de energie , în comparație cu tradiționalele oale pentru supă (cum ar fi articol HENDI 860083) *

	consum pe oră
Hendi oala supa Eco 860502	125 kWh
Hendi oala supa 860083	160 kWh

**Utilizare numai pentru interior, temperatura mediului ambiant de 25°C, cu capacul închis și vasul umplut cel puțin până la semnul care indică nivelul minim de apă.*

Pregătirea pentru prima sa utilizare

- Verificați ca aparatul să nu fie avariat. În cazul unor avarii, contactați imediat furnizorul dumneavoastră și **NU** utilizați aparatul.
- Scoateți ambalajul acestuia
- Curățați aparatul cu apă caldă și cu o cârpă moale.
- Poziționați aparatul pe o suprafață dreaptă și stabilă, doar dacă nu s-a menționat altfel.
- Asigurați-vă că este destul loc în jurul aparatului pentru ventilație.
- Poziționați aparatul în așa fel încât accesul la priză să fie permis tot timpul.

Important

- Asigurați-vă întotdeauna că este apă suficientă în recipientul din interior. Verificați acest lucru în mod regulat, și de asemenea în timpul folosirii.

Sfaturi pentru întreținere

- Scoateți întotdeauna ștecherul din priză înainte de curățare.
- Dacă se folosește în mod intensiv, îndepărtați în mod regulat calcarul de pe partea inferioară a recipientului cu apă
- Nu introduceți niciodată aparatul în apă sau în orice alt lichid
- Curățați aparatul cu o cârpă umedă
- Nu folosiți niciodată agenți de curățare puternici sau agresivi. Nu folosiți obiecte ascuțite sau contondente. Nu folosiți petrol sau solvenți! Nu folosiți materiale abrazive.
- Evitați pe cât posibil ca apa să intre în contact cu componentele electrice.

Defecte

Defect	Cauza posibilă	Soluția posibilă
Aparatul nu funcționează	Nu există alimentare de curent în priza de alimentare	Verificați siguranța
	Ștecherul nu este băgat în priză (corect) în priza de alimentare	Verificați priza
Aparatul nu ajunge la temperatura setată	Elementul de încălzire defect	Contactați furnizorul
	Unitatea de control defectă	Contactați furnizorul
	Siguranța elementului de încălzire defectă	Contactați furnizorul
Alarmă de avertizare	Supraîncălzirea elementului de încălzire	Mai întâi, verificați dacă nivelul apei este mai jos de marcajul "MIN". Dacă alarma este încă PORNITĂ după răcire, contactați furnizorul de servicii după vânzare.

Date tehnice

Tensiune de intrare

220-240 V a.c./50 Hz

Putere

450 W

Capacitate:

8 Litri

Piese

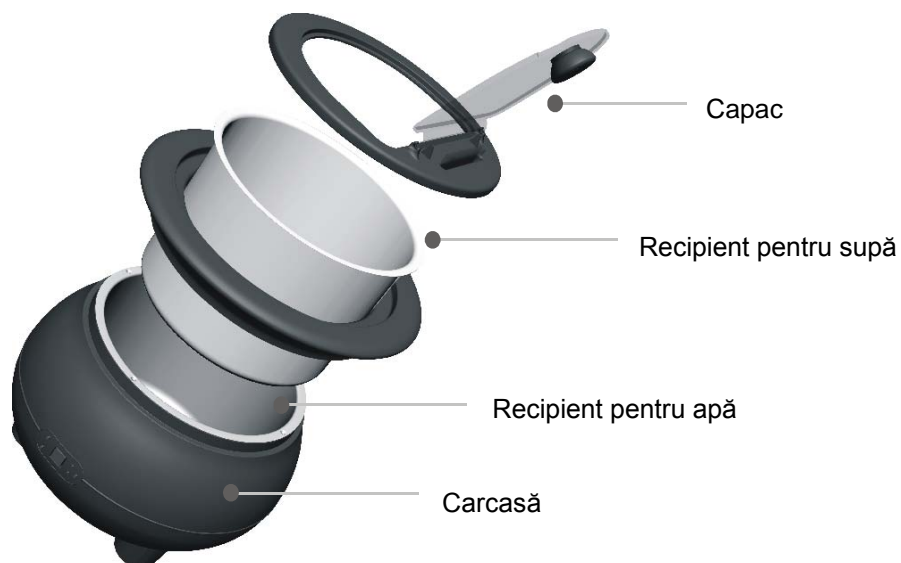

Panou de control

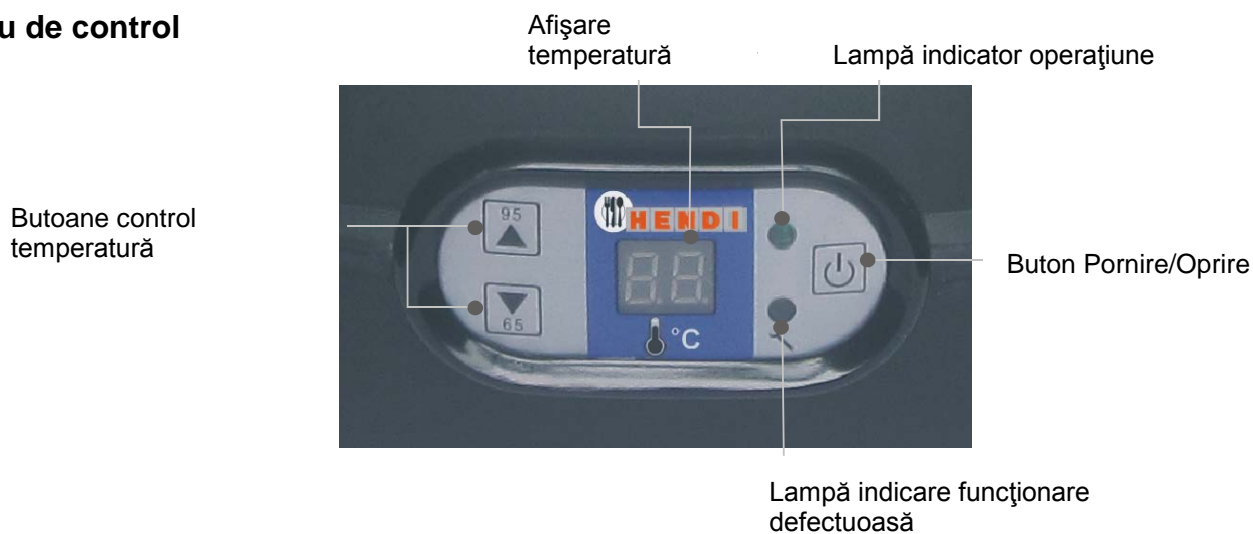



Pentru utilizare

1. Umpleți <i>recipientul cu apă</i> până la indicatorul MAX (minim până la semnul MIN)	2. Umpleți <i>recipientul cu supă</i> fără să depășiți indicatorul MAX	3. Conectați vasul de încălzire a supei la curent și apoi apăsați butonul PORNIRE/OPRIRE

4. Odată ce vasul de încălzire a supei este pornit TEMPERATURA SETATĂ DIN FABRICAȚIE este de 80° C	5. Puteți ajusta TEMPERATURA SETATĂ apăsând butoanele SUS și JOS din partea stângă a panoului de control	6. Vasul de încălzire a supei se află în operare. Înainte ca supa să atingă TEMPERATURA SETATĂ, se va afișa și TEMPERATURA SETATĂ cât și TEMPERATURA ACTUALĂ.
		

Protecție contra uscării

	Dacă vasul de aluminiu nu mai conține apă , ledul indicator roșu va clipi și va emite un sunet pentru alarmă.
	Utilizatorul trebuie să umple cu apă vasul pentru apă și să oprească vasul de încălzire pentru supă. Utilizatorul va trebui să aștepte un timp până când temperatura vasului de încălzire a supei va scădea pentru a putea porni din nou vasul pentru încălzire a supei.

Ledul roșu indicator este pornit, dar nu emite nici un sunet

	Asta înseamnă că vasul de încălzire a supei este defect, iar utilizatorul trebuie să ducă vasul de încălzire a supei la service.
---	--

Garanție

Orice defect care afectează funcționalitatea aparatului, ce apare în termen de un an de la cumpărarea sa, va fi corectat prin reparație gratuită sau prin înlocuirea aparatului cu condiția ca aparatul să fi fost folosit și întreținut în conformitate cu instrucțiunile și nu a fost folosit necorespunzător sau abuziv în nici un fel. Drepturile dumneavoastră nu sunt afectate . Dacă aparatul prezintă probleme în timpul garanției, declarați unde și când l-ați cumpărat și includeți dovada cumpărării (chitanța).

În conformitate cu politica noastră a dezvoltării continue a produsului, ne rezervăm dreptul de a schimba produsul, ambalajul și specificațiile din documentație fără preaviz.

Eliminare & Mediul Înconjurător

La sfârșitul perioadei de functionare a aparatului, vă rugăm să eliminați aparatul în conformitate cu reglementările și indicațiile aplicabile la acel moment.

Aruncați materialele pentru ambalare cum ar fi plastic și cutii în containerele adecvate.

Italiano

Gentile Cliente,

La ringraziamo per l'acquisto di questo apparecchio HENDI. Si prega di leggere attentamente le seguenti istruzioni d'uso, prima di mettere in funzione l'apparecchio, onde evitare danni causati da un errato uso dell'apparecchio. In particolare si prega di voler leggere attentamente le norme di sicurezza.

Norme di sicurezza

- L'uso improprio dell'apparecchio può causare seri danni allo stesso, come pure a lesioni personali.
- L'apparecchio è da usare esclusivamente per lo scopo per il quale è stato prodotto. Il produttore non è responsabile dei danni, adducibili ad uso improprio dello stesso.
- Evitare il contatto dell'apparecchio e della presa, con acqua, o con altri liquidi. Se, inavvertitamente, l'apparecchio dovesse cadere in acqua, togliere immediatamente la spina dalla presa e far controllare l'apparecchio da un tecnico. **L'inosservanza di questa norma di sicurezza, comporta pericolo di morte.**
- Non tentare mai di aprire autonomamente il contenitore dell'apparecchio.
- Non introdurre alcun oggetto estraneo nel contenitore dell'apparecchio.
- Non toccare mai la presa con mani bagnate od umide.
- Controllare regolarmente la presa per evitare eventuali danni. Far riparare prese o cavi danneggiati, da un'officina autorizzata.
- Non usare l'apparecchio dopo un'eventuale caduta od altri danneggiamenti. Far controllare l'apparecchio da un'officina autorizzata ed all'occorrenza, farlo riparare.
- Non tentare di riparare autonomamente l'apparecchio. **Potrebbe comportare pericolo di morte.**
- Tenere il cavo lontano da oggetti caldi ed appuntiti, come pure dal fuoco. Staccando la spina, evitare di tirare per il cavo, bensì stringendo per la presa.
- Fare attenzione di non staccare erroneamente (la prolunga) il cavo e metterlo in modo da non inciampare.
- Questo apparecchio deve essere usato, esclusivamente, per lo scopo per il quale è stato costruito.
- L'apparecchio deve essere sorvegliato durante il funzionamento.
- I bambini non sono a conoscenza sull'uso improprio d'apparecchi elettrici. Perciò, non far usare a bambini apparecchi elettrici senza controllo!
- Togliere la spina dalla presa, quando l'apparecchio non viene usato ed anche prima di ogni manutenzione.
- **Attenzione pericolo!** Se la spina è nella presa, l'apparecchio è collegato alla corrente.
- Spegner l'apparecchio, prima di togliere la spina dalla presa.
- Non trasportare mai l'apparecchio tirando per il cavo.
- Non usare altri meccanismi, oltre a quelli in dotazione all'apparecchio.
- L'apparecchio deve essere attaccato, esclusivamente, ad una presa con la tensione e la frequenza riportate sul cartellino dell'apparecchio.
- Evitare il sovraccarico.
- Spegner l'apparecchio dopo l'uso, staccando la spina dalla presa.
- Prima di riempire o pulire l'apparecchio, staccare sempre la spina dalla presa.
- L'impianto elettrico deve corrispondere alle disposizioni nazionali e regionali.
- Questo apparecchio non è adatto all'uso di persone (vale anche per bambini) con attività sensoria, motoria o mentale limitata, oppure con limitata esperienza e cognizione, a meno che, non siano controllati durante l'uso dell'apparecchio, oppure che ricevano indicazioni da persona responsabile, che risponda della loro incolumità.

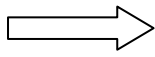

Questa zuppiera risparmia fino al 30% di energia rispetto alle zuppriere tradizionali (come HENDI 860083)*

	Consumo orario
Zuppiera HENDI Eco 860502	125 kWh
Zuppiera HENDI 860083	160 kWh

**Uso interno, temperatura ambientale di 25° C, coperchio chiuso e pentola per l'acqua riempita al meno fino al livello minimo dell'acqua*

Preparazione alla messa in funzione

- Controllare il perfetto funzionamento dell'apparecchio. In caso di malfunzionamento, mettersi immediatamente in contatto con il proprio fornitore e **NON** usare, assolutamente, l'apparecchio.
- Rimuovere il materiale d'imballaggio e l'eventuale pellicola protettiva.
- Pulire l'apparecchio con acqua tiepida ed un soffice panno.
- In mancanza d'altre indicazioni, mettere l'apparecchio in modo orizzontale.
- Lasciare ampio spazio libero intorno all'apparecchio.
- Posizionare l'apparecchio in modo da poter staccare in ogni momento la spina.

Importante

- Assicurarsi sempre che ci sia acqua a sufficienza nella pentola interna. Verificarlo regolarmente anche durante l'uso.

Pulizia e manutenzione

- Staccare la spina prima d'ogni pulizia.
- Se utilizzata frequentemente, rimuovere regolarmente il calcare dal fondo del serbatoio d'acqua.
- Attenzione! Non immergere mai l'apparecchio in acqua od in altri liquidi.
- Pulire il contenitore con un panno bagnato (acqua con un blando detergente).
- Non usare mai detersivi aggressivi o strofinacci ruvidi. Non usare oggetti appuntiti o aguzzi. Non usare benzina o solventi! Pulire l'apparecchio con un panno umido od eventualmente, con un detersivo. Non usare materiali abrasivi.
- Evitare il più possibile che l'acqua venga a contatto con componenti elettrici.

Guasti

Guasto	Possibile causa	Possibile soluzione
L'apparecchio non funziona	La presa non riceve alimentazione	Verificare il fusibile
	La spina non è inserita (correttamente) nella presa di alimentazione	Verificare la spina
L'apparecchio non raggiunge la temperatura impostata	Elemento termico difettoso	Contattare il fornitore
	Controllare l'unità difettosa	Contattare il fornitore
	Fusibile dell'elemento termico difettoso	Contattare il fornitore
Cicalini di allarme	Elemento termico surriscaldato	Per prima cosa verificare che il livello dell'acqua sia sotto il segno "MIN". Se il cicalino è ancora acceso dopo il raffreddamento, contattare il fornitore per l'assistenza post-vendita.

Dati tecnici

Tensione di ingresso

220-240 V a.c./50 Hz

Alimentazione

450W

Capienza

8 litri

Componenti

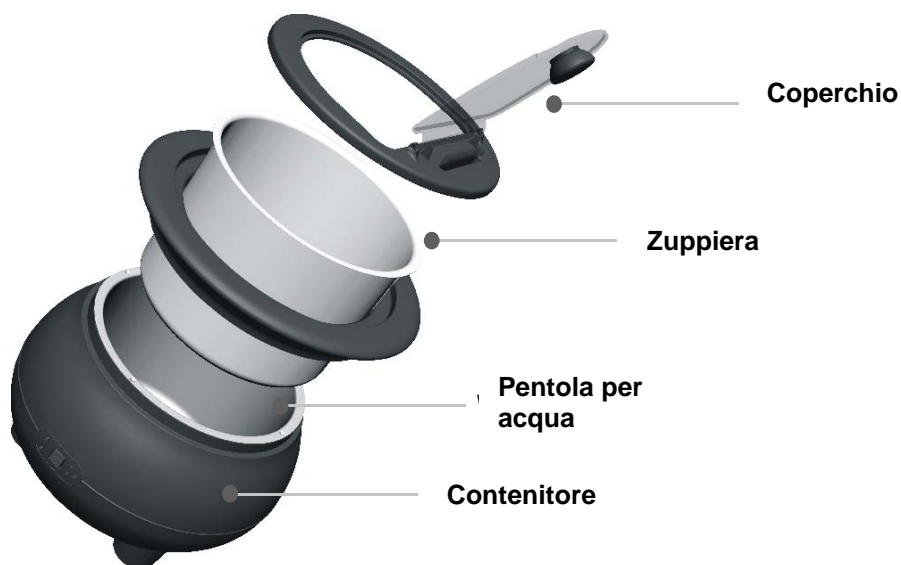

Pannello di controllo

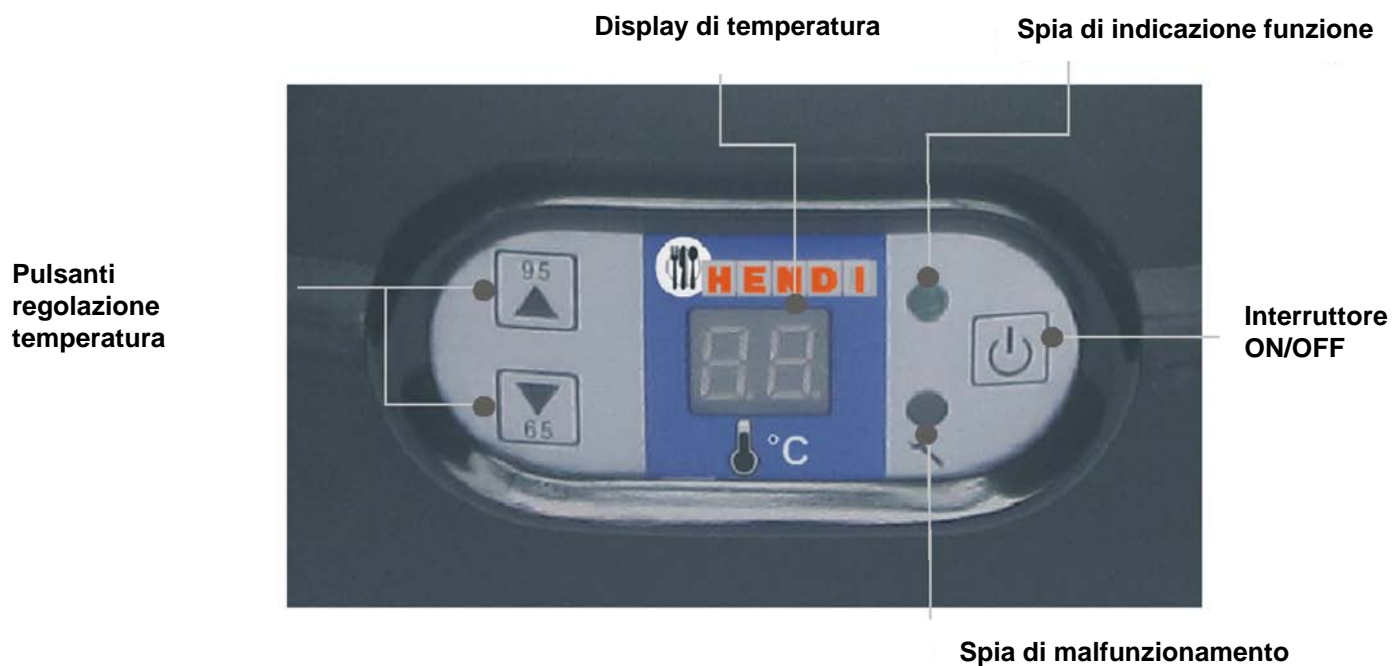

Da usare

1. Riempire la pentola con l'acqua fino al segno MAX (almeno fino al segno MIN)



2. Riempire la zuppiera non oltre il segno MAX





3. Collegare la zuppiera all'alimentazione e premere il pulsante ON/OFF



<p>4. La zuppiera si accende all'istante. La sua TEMPERATURA IMPOSTATA di default è 80°C.</p>	<p>5. È possibile regolare la TEMPERATURA IMPOSTATA premendo i bottoni SU e GIÙ a sinistra del pannello di controllo</p>	<p>6. La zuppiera è in azione. Prima che la zuppa raggiunga la TEMPERATURA IMPOSTATA, sia la TEMPERATURA IMPOSTATA che la TEMPERATURA ATTUALE verranno visualizzate in modo alterno</p>
		

Protezione da surriscaldamento

	<p>Se il livello dell'acqua nella pentola è troppo basso, la spia rossa lampeggia e il cicalino suona.</p>
	<p>Non riempire la pentola oltre il segno MAX e spegnere la zuppiera. Quindi è necessario aspettare fino a che la temperatura della zuppiera è scesa prima di riaccenderla di nuovo.</p>

Se la spia rossa è accesa, ma il cicalino d'allarme non suona

	<p>Questo indica che c'è qualcosa che non va dentro la zuppiera. L'utente deve portare la zuppiera all'assistenza.</p>
---	--

Garanzia

Ogni difetto che pregiudichi il funzionamento dell'apparecchio e che si manifesta entro un anno dall'acquisto dell'apparecchio, viene rimosso gratuitamente, tramite riparazione o sostituzione, solo nel caso in cui, l'apparecchio sia stato utilizzato in modo conforme e la sua manutenzione sia stata effettuata secondo le istruzioni. Inoltre, che l'apparecchio non sia stato manomesso od utilizzato inadeguatamente. Tutto ciò lascia inalterati i diritti stabiliti dalla legge. Se la garanzia è valida, si prega di indicare dove e quando è stato acquistato l'apparecchio e si prega, inoltre, di accludere una prova d'acquisto (ad es. lo scontrino).

In linea alla nostra politica di sviluppo della produzione, ci riserviamo il diritto di apportare modifiche al prodotto, all'imballaggio ed alla relativa documentazione, senza preavviso alcuno.

Smaltimento & ambiente

Alla fine della durata dell'apparecchio, smaltirlo secondo le disposizioni e le direttive vigenti.

Smaltire nei rispettivi contenitori il materiale d'imballaggio ed i cartoni.



Hendi B.V. (The Netherlands)
Steenoven 21
3911 TX Rhenen
Nederland

Tel: +31 (0)317 681 040
Fax: +31 (0)317 681 045
www.hendi.eu
info@hendi.eu

Hendi Food Service Equipment GmbH (Austria)
Gewerbegebiet Ehring 15
5112 Lamprechtshausen
Austria

Tel: +43 (0) 6274 200 10 0
Fax: +43 (0) 6274 200 10 20
www.hendi-austria.com
office@hendi-austria.com

Hendi Polska Sp. z o.o. (Poland)
ul. Magazynowa 5
62-023 Gadki k/Poznania
Polska

Tel: +48 61 6587000
Fax: +48 61 6587001
www.hendi.pl
info@hendi.pl

Hendi Food Service Equipment Romania S.R.L. (Romania)
Str. Tampei Nr. 13
Brasov 500271
Romania

Tel: +40 268 320330
Fax: +40 268 320335
www.hendi.ro
office@hendi.ro

Wijzigingen en drukfouten voorbehouden.
Changes, printing and typesetting errors reserved.
Änderungen und Druckfehler vorbehalten.
Variations et fautes d'impression réservés.
Zmiany i błędy w druku.
Drepturi rezervate cu privire la modificări și greșeli de imprimare.
Con riserva di modifiche ed errori di stampa