

HUMIDIFIED CONVECTION OVEN



Item: 227077

You should read this user manual carefully before using the appliance.

Bevor Sie das Gerät in Betrieb nehmen, sollten Sie diese Gebrauchsanweisung aufmerksam lesen.

Alvorens de apparatuur in gebruik te nemen dient u deze gebruiksaanwijzing aandachtig te lezen.

Przed uruchomieniem urządzenia należy koniecznie dokładnie przeczytać niniejszą instrukcję obsługi.

Lisez attentivement ce mode d'emploi avant d'utiliser l'appareil .

Prima di utilizzare l'apparecchio in funzione leggere attentamente le istruzioni per l'uso.

Citiți cu atenție prezentul manual de utilizare înainte de folosirea aparatului.

Внимательно прочитайте руководство пользователя перед использованием прибора.

Πρέπει να διαβάσετε αυτές τις οδηγίες χρήσης προσεκτικά πριν χρησιμοποιήσετε τη συσκευή.



Keep these instructions with the appliance.
Diese Gebrauchsanweisung bitte beim Gerät aufbewahren.
Bewaar deze handleiding bij het apparaat.
Zachowaj instrukcję urządzenia
Gardez ces instructions avec cet appareil.
Conservate le istruzioni insieme all'apparecchio.
Păstrați manualul de utilizare alături de aparat.
Хранить руководство вместе с устройством.
Φυλάξτε αυτές τις οδηγίες μαζί με τη συσκευή.



For indoor use only.
Nur zur Verwendung im Innenbereich.
Alleen voor gebruik binnenshuis.
Do użytku wewnątrz pomieszczeń.
Pour l'usage à l'intérieur seulement.
Destinato solo all'uso domestico.
Doar pentru uz la interior.
Использовать только в помещениях.
Για χρήση μόνο σε εσωτερικό χώρο.



Dear Customer,

Thank you for purchasing this HENDI appliance. Before using the appliance for the first time, please read this manual carefully, paying particular attention to the safety regulations outlined below.

Safety regulations



- This appliance is intended for commercial use only and must not be used for household use.
- The appliance must only be used for the purpose for which it was intended and designed. The manufacturer is not liable for any damage caused by incorrect operation and improper use.
- Keep the appliance and electrical plug away from water and any other liquids. In the event that the appliance should fall into water, immediately remove plug from the socket and do not use until the appliance has been checked by a certified technician. Failure to follow these instructions could cause a risk to lives.
- Never attempt to open the casing of the appliance yourself.
- Do not insert any objects in the casing of the appliance.
- Do not touch the plug with wet or damp hands.
- **Danger of electric shock!** Do not attempt to repair the appliance yourself. In case of malfunctions, repairs are to be conducted by qualified personnel only.
- **Never use a damaged appliance!** Disconnect the appliance from the electrical outlet and contact the retailer if it is damaged.
- **Warning!** Do not immerse the electrical parts of the appliance in water or other liquids. Never hold the appliance under running water.
- Regularly check the power plug and cord for any damage. If the power plug or power cord is damaged, it must be replaced by a service agent or similarly qualified persons in order to avoid danger or injury.
- Make sure the cord does not come in contact with sharp or hot objects and keep it away from open fire. To pull the plug out of the socket, always pull on the plug and not on the cord.
- Ensure that the cord (or extension cord) is positioned so that it will not cause a trip hazard.
- Always keep an eye on the appliance when in use.
- **Warning!** As long as the plug is in the socket the appliance is connected to the power source.
- Turn off the appliance before pulling the plug out of the socket.
- Never carry the appliance by the cord.
- Do not use any extra devices that are not supplied along with the appliance.
- Only connect the appliance to an electrical outlet with the voltage and frequency mentioned on the appliance label.
- Connect the power plug to an easily accessible electrical outlet so that in case of emergency the appliance can be unplugged immediately. To completely switch off the appliance pull the power plug out of the electrical outlet.
- Always turn the appliance off before disconnecting the plug.

EN



- Never use accessories other than those recommended by the manufacturer. Failure to do so could pose a safety risk to the user and could damage the appliance. Only use original parts and accessories.
- This appliance is not intended for use by persons (including children) with reduced physical, sensory or mental capabilities, or lack of experience and knowledge.
- This appliance must not be used by children under any circumstances.
- Keep the appliance and its cord out of reach of children.
- Always disconnect the appliance from the mains if it is left unattended or is not in use, and before assembly, disassembly or cleaning.
- Never leave the appliance unattended during use.

Special safety regulations

- This appliance is only intended for cooking food. Any other use might lead to damage of the appliance or personal injury.
 - This appliance is intended to be used by trained or qualified personnel such as kitchen or bar staff.
 -  **Caution! Danger of burns!** The temperature of accessible surfaces & door of the appliance get very hot during use. Touch the appliance only with its handle & knobs.
 - Allow at least 15cm spacings for ventilation purposes during use.
 - This appliance is not intended to be operated by means of an external timer or separate remote-control system.
- EN
- Place the appliance on a heat resistant surface only.
 - Do not place any objects on top of the appliance and cover the appliance during use.
 - Do not use this appliance for cooking food or liquids in a closed container as it may lead to explosion.
 - Do not cover the smoke vent at the rear side of the appliance.
 - Keep the appliance away from any hot surfaces and open flames. Protect the appliance against heat, dust, direct sunlight, moisture, dripping and splashing water.
 - Do not pour out the water towards the glass door, or the door may break during operation.
 - Do not place articles on top of the appliance. Do not place objects with open sources of fire (e.g. candles) on top or beside the appliance. Do not place objects filled with water (e.g. vases) on or near the appliance.
 -  An equipotential bonding terminal is provided to allow cross bonding with other equipment.
 - Mind that surfaces of the oven may become very hot during use. Do not touch these surfaces.
 - Never cover the oven during use. This causes a fire hazard.
 - Do not use metal scouring pads. Parts of these may break off, and cause an electrical hazard in the oven.
 - Do not use the oven to prepare food or liquids in a closed container as the container may explode.



Grounding installation



This appliance is classified as protection class I and must be connected to a protective ground. Grounding reduces the risk of electric shock by providing an escape wire for the electric current.

This appliance is equipped with a cord having a grounding wire with a grounding plug. The plug must be plugged into an outlet that is properly installed and grounded.

Preparation before using for the first time

- Remove all protective packaging and wrapping. Make sure no packaging debris remain on or inside the appliance.
- Check for completeness (4 trays, 1 tray handle and 1 water pipe are included) and any transport damage. In case of damages or incomplete delivery, please contact supplier (See --- > Warranty page).
- Keep the packaging for storing your appliance when not in use for an extended period of time.
- Place all the trays & the tray handle inside.
- Connect the power plug to a suitable electrical wall outlet.
- Select the following settings for the first time using.

Control	Setting
Temp control 	300°C
Timer control 	10 minutes

- The Temp control indicator , Timer control indicator  and the internal light of the appliance are all lights up.

Note: Due to the manufacturing residues, the appliance may emit a slight odor in the first few cycles. This is normal and does not indicate any defect or hazard. Make sure the appliance is well ventilated.

- When the set time ends, the appliance temperature and timer indicators goes off.
- Allow the appliance to cool down completely and clean it afterwards (See ---> Cleaning and maintenance).

EN

Electric diagram

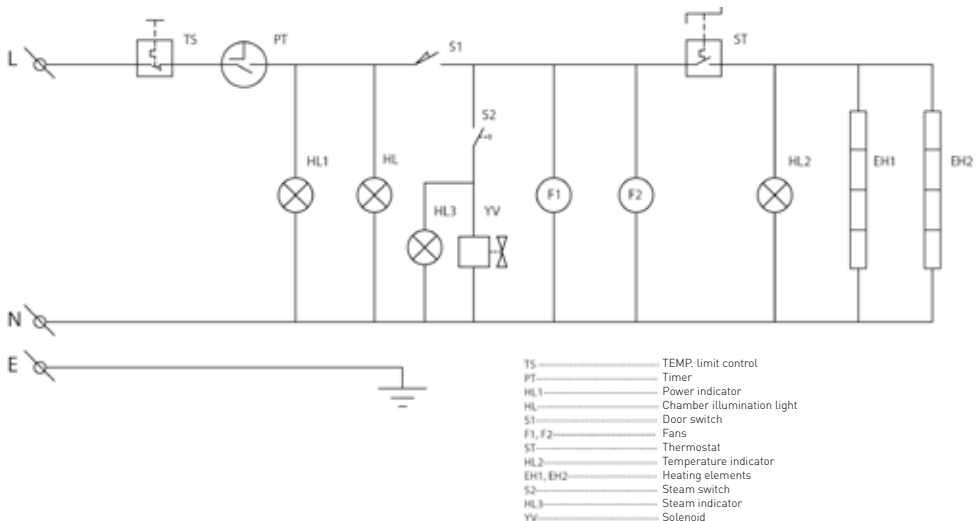





Operation

1). Preparation:

- Open the glass door using the door handle.
- Insert the trays in a proper position.
- Place the food on the trays and close the door.
- Ensure there is enough space between the food for the heat to be evenly distributed.
- Connect the water pipe between the water pipe inlet behind the appliance and the drain tap.
- Connect the power plug to a suitable electrical outlet.

Note: • Do not overload the tray to avoid any damage.
• Check the recipe first for the Timer & Temperature setting.

2). Start cooking

- Set the 2 controls: Timer control  and the Temp control  to the desired settings. The Timer control  and the Temp control  and the internal light of the appliance are all lights up. The appliance start heating up.

Note: The ideal cooking time depends on food type and size, as well as the selected settings. Some types of food may get burned, if they are baked, roasted or grilled too long. Therefore, check the food for doneness in regular intervals through the glass door.

- When the set time ends, the temperature & timer indicator goes off.
- To terminate the cooking process manually, just set the Timer control to the "0".



3). Timer control

- A cooking time of maximum 120 minutes can be set. For this purpose, set the Timer control  to the desired time. The cooking time can be increased or decreased at any time during operation.

Note: To set time with higher precision, first turn

4). Temp control

- A cooking temperature of maximum MAX (300°C) can be set. For this purpose, set the Temp control  to the desired temperature.

- Similarly, the cooking temperature can be increased or decreased at any time during operation. Note: When the temperature reaches the desired setting, the Temp control  will go off. If the temperature drops, the Temp control  will

- The steam volume generated from the water in the oven can be regulated through the micro tap mounted behind the appliance.
- Control the micro tap to inject several drops of water onto the heaters. Care shall be taken to avoid too much water as it may cause water overflow inside the baking chamber.



Attention: Do not use this trays for storage and processing of acidic, alkaline or salty food.

- After cooking, set the Temp control to the "0°C".
- Open the glass door using the door handle and remove the food.

Caution! Risk of burns!

- Always open the glass door using the door handle.
- To remove the food, use the tray handle (supplied) and/or oven mittens (not supplied). Make sure not to touch and damage the heating elements.
- Keep hands away from steam exiting the appliance.
- After use, disconnect the power plug from the wall outlet.
- Allow the appliance to cool down completely before cleaning and storing.

the Timer control  over the desired time position a little, then return back to the desired time position.

- When the set time ends, the Timer control  & the Temp control  indicator lights go off and a sound will be heard.

light on again. This process will be repeated automatically.

Note: Please note that there is a safety thermal cut out device for protection located at the lower rear side of the appliance with a protective cap (See ----> RESET with the SAFETY CUT-OUT). This is to prevent the appliance from getting too high and turn off automatically.

5). Steam function

- Press and hold the steam switch if you want to add steam inside the appliance.
- Please make sure the water pipe is connected & the timer is set.

- Steam indicator will light on.
- Release the steam switch button if do not use it.

Tips for cooking

- Check the recipe first for the Timer control and Temp control setting.
- Ensure there is enough space between the food for the heat to be evenly distributed.

- Cooked food and parts of the appliance get very hot for some time after cooking. Do not touch them with bare hands while in use or shortly after use.

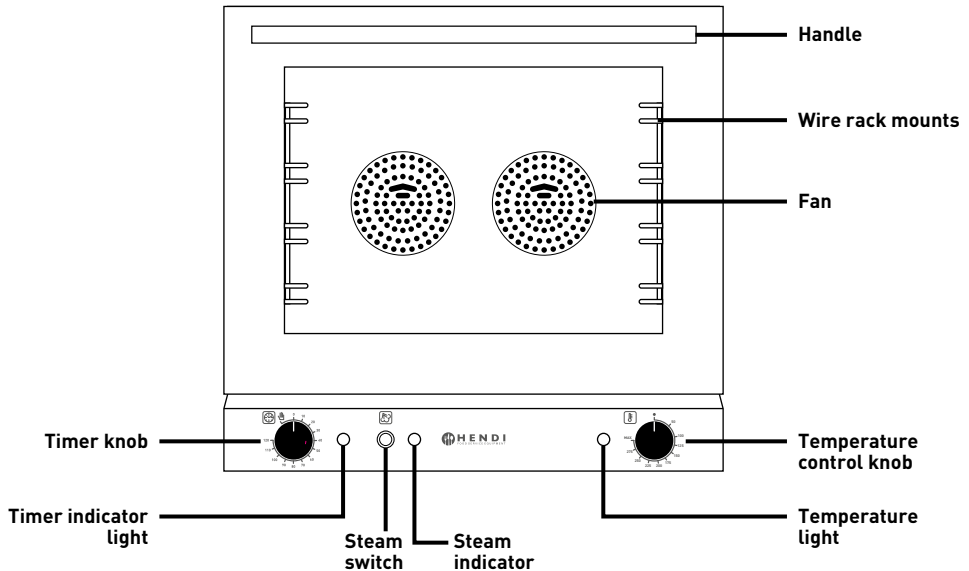

EN

RESET with the SAFETY CUT-OUT

Please note that there is a SAFETY CUT-OUT device for protection located at the lower rear side of the appliance with a protective cap. This is to turn off the appliance automatically when the temperature is too high.

- Unplug the appliance from the electrical outlet first.

- Allow the appliance to completely cool down.
- Unscrew (tool not supplied) the black protective cap of the "SAFETY CUT-OUT".
- Push the button to RE-SET the overload circuit. You should hear a click sound.
- Screw back the protective cap on the "SAFETY CUT-OUT" button.

Cleaning and Maintenance

Warning!

- Always disconnect the appliance and open the door to allow it to cool down completely before cleaning.
- Never use abrasive sponges or detergents, steel wool or metallic utensils to clean the interior or exterior parts of the appliance.

- Avoid the use of sprays as this may damage the appliance's surface.
- The appliance should be cleaned regularly and any food deposits removed.
- Wipe out any remaining oil or fat.
- Note: The trays holder on two sides can be unscrewed (tools not supplied) to detach for cleaning.



Parts	How to clean	Remark
All accessories such as trays, tray handle, tray holders, water pipe	- Soak in warm, soapy water for about 10 to 20 minutes - Rinse under running water thoroughly.	Dry all parts well at last.
External housing	- Wipe clean with a soft cloth and a little mild detergent. Make sure no water or moisture enters inside of the appliance.	
Inside of the appliance	- Remove any food deposits. - Wipe with a damp cloth and a little cleaning detergent to remove any spills or splatters.	
Glass door	- Note: Be sure not to damage the heating elements.	

Storage

- Always make sure the appliance has already been disconnected from the electrical wall outlet and cooled down completely.
- Store the appliance in a cool and clean place.

Troubleshooting

If the appliance does not function properly, please check the below table for the solution.

If you are unable to solve the problem, please contact the supplier/service provider.

Problem	Possible cause	Possible solution
When connected to the electrical power outlet, the control settings are made & indicator lights are on. But the appliance does not heat up.	The thermostat is defeated	Take the appliance to your supplier or service provider for repair.
	At least one of the heating element is burnt out.	
When connected to the electrical power outlet, the control settings are made. It heats up normally. But the indicator is not on.	The indicator light is defective.	Take the appliance to your supplier or service provider for repair.
Neither the indicator nor the heating element works.	The power cord & plug is not connected firmly with the electrical power socket.	Check again the connection. And make sure all the connections are firmly connected.

Technical specification

Item no.: 227077

Operating voltage and frequency: 220-240V~ 50/60Hz

Power: 2670W

Net weight: Approx. 36kg

Protection class: Class I

Water protection class: IPX3

Outer dimension: 595x595x(H)570mm

Remarks: Technical specification is subjected to change without prior notification.



Warranty

Any defect affecting the functionality of the appliance which becomes apparent within one year after purchase will be repaired by free repair or replacement provided the appliance has been used and maintained in accordance with the instructions and has not been abused or misused in any way. Your statutory rights are not affected. If the appliance is claimed under warranty, state where and

when it was purchased and include proof of purchase (e.g. receipt).

In line with our policy of continuous product development we reserve the right to change the product, packaging and documentation specifications without notice.

Discarding & Environment

At the end of the life of the appliance, please dispose of the appliance according to the regulations and guidelines applicable at the time.

Throw packing materials like plastic and boxes in the appropriate containers.



Sehr geehrte Kundin, sehr geehrter Kunde,

wir danken Ihnen für den Kauf des Gerätes Hendi. Machen Sie sich bitte mit dieser Anleitung noch vor der Inbetriebnahme des Gerätes vertraut, um Schäden durch die unsachgemäße Bedienung zu vermeiden. Den Sicherheitsregeln ist besondere Aufmerksamkeit zu widmen.

Sicherheitsregeln

- Die unsachgemäße Bedienung des Geräts kann zur schweren Beschädigung des Geräts sowie zu Verletzungen führen.
- Das vorliegende Gerät ist ausschließlich für den gewerblichen Gebrauch bestimmt und darf nicht im Haushalt verwendet werden.
- Das Gerät ist ausschließlich zu dem Zweck zu benutzen, zu dem es hergestellt wurde. Der Hersteller haftet nicht für Schäden, die auf unsachgemäße Bedienung des Geräts zurückzuführen sind.
- Den Kontakt des Gerätes und des Steckers mit Wasser oder einer anderen Flüssigkeit vermeiden. Den Stecker unverzüglich aus dem Stecker ziehen und das Gerät von einem anerkannten Fachmann prüfen lassen, wenn das Gerät unbeabsichtigterweise ins Wasser fällt. Bei Nichteinhaltung dieser Sicherheitsvorschriften besteht Lebensgefahr.
- Nie eigenständig das Gehäuse des Gerätes zu öffnen versuchen.
- In das Gehäuse des Gerätes keine Gegenstände einführen.
- Den Stecker nicht mit nassen oder feuchten Händen berühren.
- **Gefahr eines Stromschlags!** Das Gerät darf nicht selbstständig repariert werden. Sämtliche Mängel und Unzulänglichkeiten sind ausschließlich durch qualifiziertes Personal zu beseitigen.
- **Niemals ein beschädigtes Gerät benutzen!** Das beschädigte Gerät vom Netz trennen und sich mit dem Verkäufer in Verbindung setzen.
- **Warnung:** Die Elektroteile des Gerätes dürfen weder in Wasser noch in andere Flüssigkeiten getaucht werden. Ebenso ist das Gerät nicht unter fließendes Wasser zu halten.
- Der Stecker und die Stromversorgungsleitung sind regelmäßig auf Beschädigungen zu prüfen. Der beschädigte Stecker oder Leitung sind an eine Servicestelle oder einer anderen qualifizierten Person zur Reparatur zu übergeben, um eventuellen Gefahren und Verletzungen des Körpers vorzubeugen.
- Man muss sich davon überzeugen, ob die Stromversorgungsleitung weder mit scharfkantigen noch mit heißen Gegenständen in Berührung kommt; halten Sie die Leitung weit entfernt von einer offenen Flamme. Um den Stecker aus der Netzsteckdose zu nehmen, muss man immer am Stecker und nicht an der Leitung ziehen.
- Die Stromversorgungsleitung (oder Verlängerungsleitung) ist vor dem zufälligen Herausziehen aus der Steckdose zu schützen. Die Stromversorgungsleitung muss so geführt werden, dass niemand zufällig darüber stolpern kann.
- Das Gerät muss während seiner Anwendung ständig kontrolliert werden.
- **Warnung!** Wenn der Stecker in der Netzsteckdose ist, muss man das Gerät als an die Stromversorgung angeschlossen betrachten.

DE



- Bevor der Stecker aus der Netzsteckdose genommen wird, ist das Gerät auszuschalten.
- Das Gerät darf beim Tragen nicht an der Leitung gehalten werden.
- Benutzen Sie kein Zubehör, das nicht mit diesem Gerät mitgeliefert wurde.
- Das Gerät muss man ausschließlich an die Steckdose mit solch einer Spannung und Frequenz anschließen, wie auf dem Typenschild angegeben wird.
- Stecken Sie den Stecker in die Steckdose, die an einem leicht und bequem zugänglichen Ort angeordnet ist, und zwar so, dass das Gerät bei einer Störung sofort abgeschaltet werden kann. Um das Gerät vollständig auszuschalten, muss man es von der Stromquelle trennen. Zu diesem Zweck muss man den Stecker, der sich am Ende der vom Gerät getrennten Leitung befindet, aus der Netzsteckdose ziehen.
- Vor dem Abtrennen des Steckers ist das Gerät auszuschalten!
- Benutzen Sie kein Zubehör, das nicht vom Hersteller empfohlen wird. Die Anwendung vom nicht empfohlenen Zubehör stellt eine Gefahr für den Nutzer dar und kann zur Beschädigung des Gerätes führen. Benutzen Sie ausschließlich Ersatzteile und Zubehör im Original.
- Dieses Gerät eignet sich nicht für den Gebrauch durch Personen (gilt auch für Kinder) mit geringerer Motorik, Sensorik oder geistiger Fähigkeit oder mangelhafter Erfahrung und Wissen.
- Auf keinen Fall darf das Bedienen des Gerätes durch Kinder zugelassen werden.
- Das Gerät mit Stromversorgungsleitung ist außerhalb der Reichweite von Kindern zu lagern.
- Ebenso muss dafür gesorgt werden, dass die Kinder das Gerät nicht zum Spielen benutzen.
- Das Gerät ist immer dann von der Stromversorgung zu trennen, wenn es ohne Aufsicht bleiben soll bzw. auch vor der Montage, Demontage und Reinigung.
- Während der Nutzung darf das Gerät nicht ohne Aufsicht gelassen werden.

DE

Besondere Sicherheitsvorschriften

- Das Gerät ist ausschließlich für die Zubereitung von Lebensmitteln vorgesehen. Der Gebrauch des Gerätes zu irgendeinem anderen Zweck kann zu einer Beschädigung oder Körperverletzung führen.
- Das Gerät sollte durch ein entsprechend geschultes oder qualifiziertes Personal bedient werden, z.B. Küchen- oder Barpersonal.
-  **Hinweis! Verbrennungsgefahr!** Die zugänglichen Flächen und Türen des Gerätes können sich bis zu einer hohen Temperatur erhitzen. Öffnen Sie das Gerät nur mit den Griffen und Drehknöpfen.
- Während der Nutzung ist ein freier Raum von ca. 15 cm rundum das Gerät zwecks Absicherung einer richtigen Belüftung freizulassen.
- Das Gerät ist nicht für die Bedienung mit einem externen Timer oder einem gesonderten Fernsteuerungssystem geeignet.
- Das Gerät darf man nur auf eine Fläche stellen, die gegen die Einwirkung von Wärme widerstandsfähig ist.



- Während des Betriebes darf man das Gerät weder zudecken noch Gegenstände auf ihm ablegen.
- Benutzen Sie das Gerät nicht zum Zubereiten von Speisen oder Getränken in geschlossenen Behältnissen, denn es besteht Explosionsgefahr.
- Das Rauchabzugsloch hinten am Gerät darf nicht bedeckt werden.
- Das Gerät ist weit entfernt von heißen Flächen und offenem Feuer zu lagern. Überzeugen Sie sich, dass das Gerät keinen hohen Temperaturen, Staub, Sonnenstrahlen, Feuchtigkeit, tropfendem Wasser und Spritzern ausgesetzt ist.
- Die Glastüren dürfen nicht mit Wasser begossen werden, weil sie während der Nutzung des Gerätes reißen können.
- Legen Sie keine Gegenstände auf das Gerät. Weder in der Nähe des Gerätes als auch auf ihm darf man keine offenen Feuerquellen (z.B. angezündete Kerzen) anordnen. Ebenso dürfen in der Nähe des Gerätes keine mit Wasser gefüllten Gegenstände (z.B. Vasen) aufgestellt werden.
-  Das Gerät ist mit einem Verbinder für den Anschluss einer externen Ausgleichsleitung ausgerüstet, welche den Potentialausgleich gewährleistet.
- Im Ofen sollte man ausschließlich nur vom Hersteller genehmigte Geräte verwenden.
- Denken Sie daran, dass sich während des Betriebes die Oberflächen des Ofens bis zu einer hohen Temperatur erhitzen können. Diese heißen Flächen dürfen nicht berührt werden.
- Im Betriebszustand darf das Gerät nicht zugedeckt werden, da sonst Brandgefahr besteht.
- Verwenden Sie keine Metallschwämme zum Reinigen. Die Elemente der Schwämme können sich losreißen und die Gefahr eines elektrischen Stromschlags im Backofen hervorrufen.
- Benutzen Sie das Gerät nicht zum Zubereiten von Speisen oder Getränken in geschlossenen Behältnissen, denn es besteht Explosionsgefahr für das Behältnis.

DE

Montage der Erdung



Der Ofen ist ein Gerät der I. Schutzklasse und erfordert eine Erdung. Auf Grund der Verwendung eines Stromableiters, verringert die Erdung das Risiko eines Stromschlags. Das Gerät ist mit einem



Schutzleiter und einem Schutzkontakt für die Erdung ausgerüstet. Stecken Sie den Stecker nicht in die Steckdose, bevor nicht das Gerät entsprechend installiert und geerdet wurde.



Vor dem ersten Gebrauch

- Die Verpackung und die Schutzeinrichtungen sind abzunehmen und zu entfernen. Überzeugen Sie sich, ob sich auf oder im Gerät noch Teile der Verpackung befinden.
- Das Gerät ist auf Vollständigkeit (4 Bleche, 1 Halterung für Bleche und 1 Wasserschlauch im Satz) sowie auf eventuelle Transportschäden zu prüfen. Bei Beschädigungen bzw. Unvollständigkeit der Lieferung muss man sich mit dem Lieferanten in Verbindung setzen (Siehe --> Garantie).
- Die Verpackung ist für die Lagerung des Gerätes aufzubewahren, und zwar besonders dann, wenn es über einen längeren Zeitraum nicht verwendet wird.
- Legen Sie die Halterung und die Bleche in den Ofen.
- Der Stecker ist an eine entsprechende Wandsteckdose anzuschließen.
- Wählen Sie für den Erstgebrauch folgende Einstellungen:

Einstellen des Wertes	Einstellung
Temperatureinstellung 	300°C
Timereinstellung 	10 Minuten

- Die Kontrolllampe für die Temperatur , die Kontrolllampe des Timers  sowie das Licht innerhalb des Gerätes leuchten auf.

Achtung: Wegen der Herstellungsrückstände kann ein unangenehmer Geruch bei einigen ersten Arbeitszyklen des Geräts entweichen. Das ist aber normal und bedeutet weder eine Beschädigung des Geräts noch eine Gefährdung für den Nutzer. Überprüfen Sie, ob das Gerät gut belüftet wird.

- Nach Ablauf der eingestellten Zeit gehen die Kontrolllampen für die Temperatur und den Timer aus.
- Vor dem Reinigen muss man das Gerät völlig abkühlen lassen (Siehe ---> Reinigung und Wartung).

Elektroschaltplan

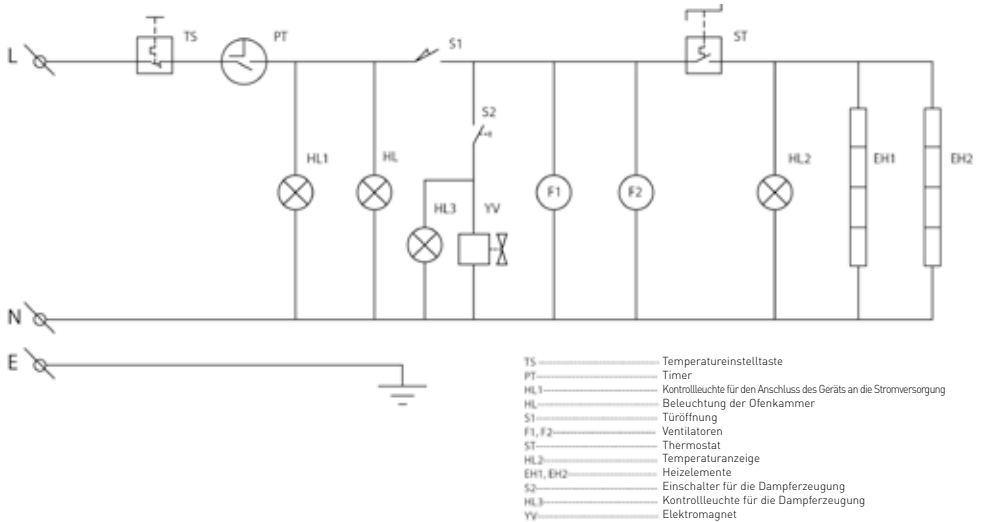





Nutzung

1). Vorbereitung des Gerätes:

- Die Glastür mit dem Griff öffnen.
- Legen Sie das Tablett an die entsprechende Stelle.
- Die Lebensmittel sind auf die Bleche zu bringen und die Tür zu schließen.
- Überzeugen Sie sich, ob zwischen den einzelnen erhitzten Speisen noch ausreichend Raum ist, um eine gleichmäßige Verteilung der Wärme zu gewährleisten.
- Schließen Sie den Wasserschlauch an die Einlassöffnung hinten am Gerät und an das Wasserablassventil an.
- Der Stecker ist an die entsprechende Elektrost Steckdose anzuschließen

2). Beginn des Kochens

- Stellen Sie die 2 Drehknöpfe ein: den Drehknopf für die Temperatur  und den Drehknopf für den Timer  auf den erforderlichen Wert ein. Die Kontrolllampe für die Temperatur , die Kontrolllampe des Timers  und das Licht innerhalb des Gerätes leuchten auf. Das Gerät beginnt sich zu erhitzen.

Hinweis: Die Kochzeit hängt von der Art der Lebensmittel und der Größe der Portionen sowie auch von den gewählten Einstellungen ab. Einige Lebensmittelarten können anbrennen, wenn sie zu lange gebacken oder gegrillt werden. Deshalb muss man regelmäßig durch die Glastür den Grad des Kochens/Zubereitung der Speise prüfen.

- Nach Ablauf der eingestellten Zeit gehen die Kontrolllampen für die Temperatur und den Timer aus.
- Um den Kochprozess zu beenden, reicht es aus, wenn man den Drehknopf für den Timer auf „0“ stellt.

- Hinweis:
- Auf die Bleche dürfen nicht zu viel Lebensmittel gebracht werden, um einer Beschädigung des Bleches vorzubeugen.
 - Vor dem Einstellen des Timers und der Temperatur sind die entsprechenden Vorschriften zu prüfen.
 - Die Menge an dem aus heißem Wasser erzeugten Dampf lässt sich mittels des Mikroventils hinten am Gerät einstellen.
 - Stellen Sie das Mikroventil ein, um einige Wassertropfen zu erhitzen. Um die Überfüllung der Ofenkammer zu vermeiden, verwenden Sie nicht zu viel Wasser.

Achtung: Verwenden Sie diese Bleche nicht zur Lagerung oder Verarbeitung von säurehaltigen, alkalischen oder salzigen Lebensmitteln.

- Nach dem Beenden des Kochens ist der Drehknopf für die Temperatur auf „0°C“ einzustellen.
- Mit dem Griff wird die Glastür geöffnet und die Lebensmittel herausgenommen

Achtung! Verbrennungsgefahr!

- Die Glastür ist immer mit dem Griff zu öffnen.
- Um die Lebensmittel herauszunehmen, verschiebt man die Halterung für die Bleche (im Liefersatz) und/oder man verwendet Küchenschuhe. Achten Sie darauf, dass die Heizelemente nicht berührt und nicht beschädigt werden.
- Halten Sie die Hände fern von dem Dampf, der aus dem Gerät entweicht.
- Nach dem Gebrauch des Gerätes ist der Stecker aus der Steckdose zu ziehen.
- Vor dem Reinigen und Anbringen des Gerätes muss man abwarten, bis es völlig abgekühlt ist.

3). Einstellen des Timers

- Es besteht die Möglichkeit, die maximale Kochzeit von bis zu 120 Minuten einzustellen. Der Drehknopf für den Timer  ist auf den geforderten Wert einzustellen.

Die Kochzeit kann man während der Betriebszeit des Gerätes beliebig erhöhen oder verringern

Hinweis: Für eine sehr präzise Zeiteinstellung muss man zuerst den Drehknopf für den Timer

4). Einstellung der Temperatur



- Die maximale Kochtemperatur beträgt 300°C. Der Drehknopf für die Temperatur  ist auf den geforderten Wert einzustellen.
- Ähnlich kann man die Kochtemperatur während des Betriebes des Gerätes beliebig erhöhen oder verringern.

Hinweis: Wenn die Temperatur den geforderten und eingestellten Wert erreicht, erlischt die Kontrolllampe für die Temperatur . Wenn die Temperatur sinkt, dann wird die Kontrolllampe

5). Dampffunktion

- Drücken Sie die Taste für die Dampferzeugung und halten Sie sie gedrückt zur Steigerung der Dampfmenge.
- Vergewissern Sie sich, dass der Wasserschlauch angeschlossen ist und der Timer eingestellt wurde.

 verdrehen und eine etwas längere Zeit einstellen bzw. dann den Timer zurück auf die geforderte Zeit stellen.

- Wenn die eingestellte Zeit dem Ende zugeht, dann erlöschen die Kontrolllampe für die Temperatur , die Kontrolllampe für den Timer  und es ist ein Signalton zu hören.

für die Temperatur  erneut leuchten. Dieser Prozess wird automatisch wiederholt.

Hinweis: Man muss auch daran denken, dass sich im unteren Teil hinten am Gerät der thermische Sicherheitsschalter mit einer Schutzlasche befindet (Siehe ----> RESET mit Hilfe des SICHERHEITSSCHALTERS). Er dient zum Schutz vor Überhitzen des Gerätes und schaltet es automatisch aus.

- Es leuchtet die Kontrollleuchte für die Dampferzeugung auf.
- Geben Sie die Taste für die Dampferzeugung frei, um den Prozess zu beenden.



Hinweise beim Kochen

- Vor dem Einstellen des Timers und der Temperatur ist die entsprechende Vorschrift zu überprüfen.
- Überzeugen Sie sich, ob zwischen den einzelnen zu erheizenden Speisen genügend Raum besteht, um eine gleichmäßige Wärmeverteilung zu gewährleisten.
- Die gekochten Lebensmittel sowie Teile des Gerätes bleiben auch noch für eine bestimmte Zeit sehr heiß.
Die Speisen und das Gerät dürfen während und nach dem Gebrauch des Gerätes mit bloßen Händen nicht berührt werden.

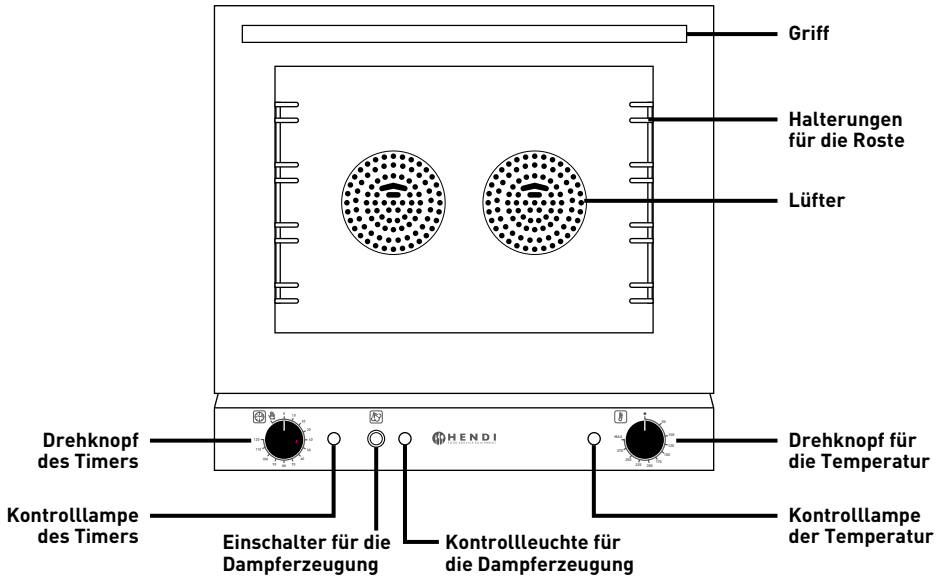

RESET mit Hilfe des SICHERHEITSSCHALTERS

Man muss auch daran denken, dass sich im unteren Teil hinten am Gerät der SICHERHEITSSCHALTER mit einer Schutzlasche befindet. Er schaltet das Gerät automatisch aus, wenn es einen zu hohen Temperaturwert erreicht.

- Zuerst muss man das Gerät von der Stromquelle trennen, indem man den Stecker aus der Netzsteckdose zieht.
- Das Gerät muss völlig abgekühlt sein, bevor es gereinigt wird.
- Jetzt wird die schwarze Schutzlasche der Taste „SICHERHEITSSCHALTER“ (das Werkzeug dazu ist nicht Bestandteil des Liefersatzes).
- Drücken der Taste zwecks Rückstellung des überlasteten Stromkreises. Man hört einen Klick.
- Schrauben Sie die schwarze Schutzlasche des „SICHERHEITSSCHALTERS“ wieder an.

Reinigung und Wartung

Warnung!

- Vor dem Reinigen muss man immer das Gerät von der Stromversorgung trennen, die Tür öffnen und abwarten, bis es völlig abgekühlt ist.
- Verwenden Sie weder abrasive Schwämme, Detergentien, Stahlwolle noch Metallwerkzeuge im Innern oder der Außenteile des Gerätes.
- Ebenso ist die Verwendung von Mitteln als Spray zu vermeiden, da sie die Oberflächen des Gerätes beschädigen können.
- Das Gerät muss man regelmäßig reinigen und die Lebensmittelreste entfernen.
- Öl- oder Fettreste sind abzuwischen.
- Hinweis: Die Halterung für die Bleche kann man an beiden Seiten abschrauben und während der Reinigung herausnehmen (Werkzeuge zum Abschrauben gehören nicht zum Lieferumfang).

Teile	Reinigung	Bemerkungen
Sämtliches Zubehör, solche wie Bleche, Halterungen, Wasserschlauch und Führungen für die Bleche	- in Seifenwasser für ca. 10-20 Minuten eintauchen. - unter fließendem Wasser genau abspülen.	Alle Teile genau abtrocknen.
Außengehäuse	- mit einem trockenen Tuch, leicht angefeuchtet mit einem milden Reinigungsmittel, abwischen. Überzeugen Sie sich, ob kein Wasser oder Feuchtigkeit in das Innere des Gerätes gelangt ist.	
Innere des Gerätes	- Lebensmittelreste entfernen. - mit einem feuchten Tuch die geringe Menge des Reinigungsmittels abwischen, eventuelle Krümel oder vergossene Flüssigkeiten beseitigen. - Hinweis: Es ist darauf zu achten, dass die Heizelemente nicht beschädigt werden.	
Glastür		

Lagerung

- Vor dem Lagern muss man sich davon überzeugen, ob das Gerät von der Steckdose getrennt wurde und es völlig abgekühlt ist.
- Das Gerät ist an einem sauberen und trockenen Ort zu lagern

Fehlersuche und Fehlerbeseitigung

Wenn das Gerät nicht richtig funktioniert, muss man die nachfolgende Tabelle zum Finden einer richtigen Lösung gut durchlesen.

Wenn Sie nicht in der Lage sind, das Problem zu lösen, muss man sich mit dem Lieferanten in Verbindung setzen.

Problem	Mögliche Ursache	Mögliche Lösung
Nach dem Anschließen an die Elektrosteckdose und den erfolgten Einstellungen, leuchten die Kontrolllampen auf, aber das Gerät wird nicht erhitzt.	Thermostat ist beschädigt Mindestens eines der Heizelemente ist durchgebrannt.	Setzen Sie sich zwecks Reparatur des Gerätes mit dem Lieferanten in Verbindung.
Nach dem Anschließen an die Elektrosteckdose kann man die Einstellungen vornehmen. Das Gerät erhitzt sich normal, aber die Kontrolllampe leuchtet nicht.	Kontrolllampe ist beschädigt.	Setzen Sie sich zwecks Reparatur des Gerätes mit dem Lieferanten in Verbindung.
Kontrolllampe leuchtet nicht und Heizelement funktioniert nicht	Die Leitung und der Stecker sind nicht richtig an die Elektrosteckdose angeschlossen.	Den Anschluss erneut überprüfen. Überzeugen Sie sich, ob alle Elemente richtig angeschlossen sind.



Technische Spezifikation

Nr. des Produktes: 227077

Betriebsspannung und Frequenz: 220-240V~ 50/60Hz

Leistung: 2670W

Nettogewicht: ca. 36 kg

Schutzgrad: Klasse I

Dichtheitskoeffizient: IPX3

Außenabmessungen: 595x595x(Höhe)570mm

Hinweise: Die Technische Spezifikation kann ohne vorherige Ankündigung verändert werden.

Garantie

Alle innerhalb von einem Jahr nach dem Kaufdatum festgestellten Defekte oder Mängel, die die Funktionalität des Gerätes beeinträchtigen, werden auf dem Wege der unentgeltlichen Reparatur bzw. des Austausches unter der Voraussetzung beseitigt, dass das Gerät in einer der Bedienungsanleitung gemäßen Art und Weise betrieben und gewartet wird und weder vorsätzlich vernichtet noch nicht bestimmungsgemäß genutzt wurde. Ihre Rechte aus den entsprechenden Gesetzen

bleiben davon unberührt. Eine in der Garantiefrist einzureichende Beanstandung hat die Angabe des Kaufortes und Kaufdatums und in der Anlage einen Kaufbeleg (z.B. Kassenzettel) zu enthalten.

Gemäß unserer Politik der ständigen Weiterentwicklung unserer Produkte behalten wir uns vor, Änderungen am Produkt, an seiner Verpackung und an den dokumentierten technischen Daten ohne vorherige Ankündigung vorzunehmen.

Entsorgung und Umweltschutz

Nach Beendigung seiner Lebensdauer ist das Gerät rechtmäßig und den jeweils geltenden Richtlinien entsprechend zu entsorgen.

Verpackungsmaterial, wie Kunststoffe bzw. Schachteln, in die entsprechenden Behälter geben.

DE



Geachte klant,

Hartelijk dank voor de aankoop van dit Hendi apparaat. Leest u deze gebruiksaanwijzing zorgvuldig voordat u het apparaat gebruikt, dit om schade door verkeerd gebruik te voorkomen. Lees vooral de veiligheidsinstructies aandachtig door.

Veiligheidsinstructies

- Onjuiste bediening en verkeerd gebruik van het apparaat kan ernstige schade aan het apparaat en verwonding van personen tot gevolg hebben.
- Dit apparaat mag alleen worden gebruikt voor commerciële doeleinden en mag niet worden gebruikt voor huishoudelijk gebruik.
- Het apparaat mag alleen worden gebruikt voor het doel waarvoor het werd ontworpen. De fabrikant aanvaardt geen enkele aansprakelijkheid voor schade als gevolg van onjuiste bediening en verkeerd gebruik.
- Zorg dat het apparaat en de stekker niet met water of een andere vloeistof in aanraking komen. Mocht het apparaat onverhoopt in het water vallen, trek dan onmiddellijk de stekker uit het stopcontact en laat het apparaat controleren door een erkend vakman. Niet-naleving hiervan kan levensgevaar opleveren.
- Probeer nooit zelf de behuizing van het apparaat te openen.
- Steek geen voorwerpen in de behuizing van het apparaat.
- Raak de stekker niet met natte of vochtige handen aan.
- **Gevaar van elektrische schokken!** Probeer het apparaat niet zelf te repareren. In het geval van storingen, laat reparaties alleen uitvoeren door gekwalificeerd personeel.
- **Gebruik nooit een beschadigd apparaat!** Als het apparaat is beschadigd, haal de stekker dan uit het stopcontact en neem contact op met de winkel.
- **Waarschuwing!** Dompel de elektrische onderdelen van het apparaat niet onder in water of andere vloeistoffen. Houd het apparaat nooit onder stromend water.
- Controleer de stekker en het netsnoer regelmatig op schade. Als de stekker of het netsnoer is beschadigd, moet het worden vervangen door de technische dienst of een soortgelijk gekwalificeerd persoon om gevaar of letsel te voorkomen.
- Zorg ervoor dat het netsnoer niet in contact komt met scherpe of hete voorwerpen en houd het uit de buurt van open vuur. Als u de stekker uit het stopcontact wilt halen, trek dan altijd aan de stekker en niet aan het netsnoer.
- Zorg ervoor dat niemand per ongeluk aan het netsnoer (of verlengsnoer) kan trekken of kan struikelen over het netsnoer.
- Houd het apparaat in de gaten tijdens gebruik.
- **Waarschuwing!** Zolang de stekker in het stopcontact zit, is het apparaat aangesloten op de voedingsbron.
- Schakel het apparaat uit voordat u de stekker uit het stopcontact trekt.
- Draag het apparaat nooit aan het netsnoer.
- Gebruik geen extra hulpmiddelen die niet worden meegeleverd met het apparaat.
- Sluit het apparaat alleen aan op een stopcontact met de spanning en frequentie die is vermeld op het typeplaatje.

NL



- Sluit de stekker aan op een stopcontact dat eenvoudig bereikt kan worden, zodat de stekker in geval van nood onmiddellijk uit het stopcontact kan worden getrokken. Trek de stekker volledig uit het stopcontact om het apparaat volledig uit te schakelen. Gebruik de stekker om het apparaat los te koppelen van het lichtnet.
- Schakel het apparaat altijd uit voordat u de stekker uit het stopcontact trekt.
- Gebruik nooit accessoires die niet worden aanbevolen door de fabrikant. Zij kunnen mogelijk een veiligheidsrisico vormen voor de gebruiker en kunnen het apparaat mogelijk beschadigen. Gebruik alleen originele onderdelen en accessoires.
- Dit apparaat is niet geschikt voor gebruik door personen (inclusief kinderen) met een verminderd fysiek, sensorisch of geestelijk vermogen, of gebrek aan ervaring en kennis.
- Dit apparaat mag onder geen enkele omstandigheid worden gebruikt door kinderen.
- Houd het apparaat en het netsnoer buiten bereik van kinderen.
- Kinderen mogen niet met het apparaat spelen.
- Koppel het apparaat altijd los van het lichtnet als het onbeheerd wordt achtergelaten en voordat het apparaat wordt gemonteerd, gedemonteerd of gereinigd.
- Laat het apparaat nooit onbeheerd achter tijdens gebruik.

Speciale veiligheidsvoorschriften

- Dit apparaat is alleen bedoeld voor het bereiden van voedsel. Elk ander gebruik kan leiden tot lichamelijk letsel of schade aan het apparaat.
- Dit apparaat is bedoeld om gebruikt te worden door getraind of gekwalificeerd personeel, zoals keuken- of barpersoneel.
-  **Voorzichtig! Gevaar voor brandwonden!** De bereikbare oppervlakken & deur van het apparaat kunnen erg heet worden tijdens gebruik. Raak het apparaat alleen aan bij de handvaten & de knoppen.
- Laat tijdens het gebruik een ruimte van minimaal 15 cm vrij rond het apparaat voor ventilatie.
- Dit apparaat is niet bedoeld om gebruikt te worden in combinatie met een externe timer of een apart afstandsbedieningssysteem.
- Plaats het apparaat altijd op een hittebestendige ondergrond.
- Plaats geen voorwerpen op het apparaat en bedek het apparaat niet tijdens gebruik.
- Gebruik dit apparaat niet voor het bereiden van voedsel of vloeistoffen in een afgesloten container omdat dit kan leiden tot een explosie.
- Bedek het rookrooster aan de achterkant van het apparaat niet.
- Houd het apparaat uit de buurt van warme oppervlakken en open vlammen. Bescherm het apparaat tegen stof, direct zonlicht, vocht en druppelend en spattend water.
- Giet het water niet weg in de richting van de glazen deur, omdat dit ertoe kan leiden dat de deur kapot gaat tijdens gebruik.
- Plaats geen artikelen op het apparaat. Plaats geen voorwerpen met open vlam (bijv. kaarsen) op of naast het apparaat. Plaats geen voorwerpen gevuld met water (bijv. vazen) op of in de buurt van het apparaat.

-  Dit apparaat heeft een aansluiting voor het aansluiten op een externe equipotentiaalgeleider.
- Houd er rekening mee dat de oppervlakken van de oven erg heet kunnen worden tijdens gebruik. Raak deze oppervlakken niet aan.
- Bedek de oven nooit tijdens gebruik. Dit kan leiden tot brandgevaar.
- Gebruik geen metalen schuursponsjes. Er kunnen delen van deze schuursponsjes afbreken en dit kan leiden tot elektrisch gevaar in de oven.
- Gebruik de oven niet om voedsel of vloeistoffen in een afgesloten container te bereiden, aangezien de container in dit geval kan exploderen.



Installatie met aarding



Dit apparaat is geclassificeerd als beschermingsklasse I en moet worden aangesloten op een aansluiting met aarde. Aarding verlaagt de kans op elektrische schokken doordat elektrische stroom via een ontsnapingsdraad kan wegllopen. Dit ap-

paraat is uitgerust met een snoer met een aarde-draad en een geaarde stekker. De stekker moet in een stopcontact worden gestoken dat juist is geïnstalleerd en geaard.

Vorbereidingen voor het eerste gebruik

- Pak het apparaat voorzichtig uit en verwijder al het verpakkingsmateriaal. Zorg ervoor dat er geen vuil van de verpakking achterblijft op of in het apparaat.
- Controleer of er geen onderdelen ontbreken (4 roosters, 1 handvat voor roosters en 1 waterleiding inbegrepen) en controleer op eventuele transportschade. Neem in het geval van ontbrekende onderdelen of transportschade contact op met uw leverancier (Zie --- > Garantiepagina).
- Bewaar de verpakking voor het opbergen van uw apparaat wanneer het niet wordt gebruikt voor een lange periode.
- Plaats alle rekken & de rekhandel in de oven.
- Sluit de stekker aan op een geschikt stopcontact.
- Selecteer de volgende instellingen voor het eerste gebruik.

- Het indicatielampje van de temperatuurknop  , timerknop  en het interne lampje van het apparaat lichten allemaal op.
- Opmerking: Door de fabricageresten kan het apparaat de eerste gebruikscyclus een lichte geur afgeven. Dit is normaal en duidt niet op een defect of gevaar. Zorg ervoor dat het apparaat goed wordt geventileerd.
- Nadat de ingestelde tijd is verstreken, zullen het indicatielampje van de temperatuurknop en timerknop uitschakelen.
 - Laat het apparaat volledig afkoelen en reinig het daarna (Zie ---> Reinigen en onderhoud).

Knop	Instelling
Temperatuurknop 	300°C
Timerknop 	10 minutes



Elektrisch schema

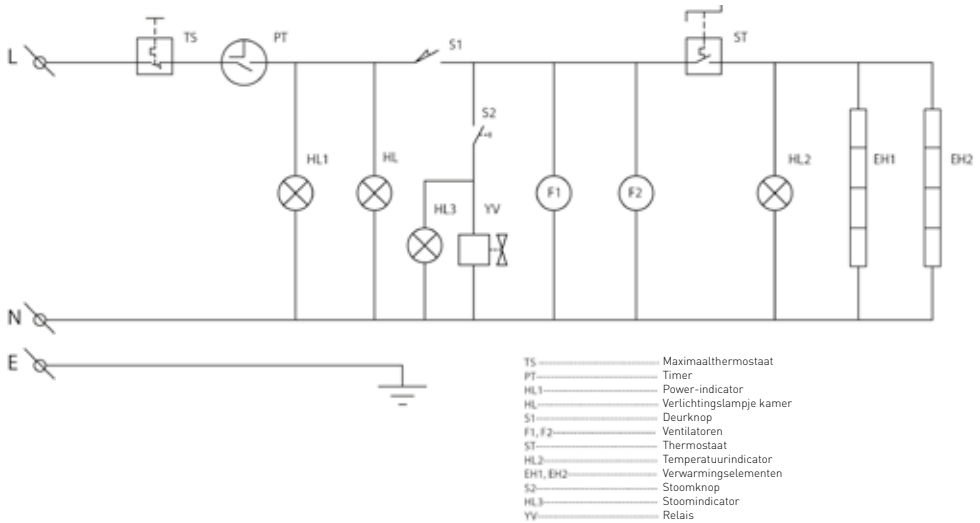

Bediening





1). Voorbereiding:

- Open de glazen deur met behulp van het handvat.
- Plaats de roosters op een geschikte positie.
- Plaats het voedsel op de roosters en sluit de deur.
- Zorg dat er voldoende ruimte is tussen het voedsel om de warmte gelijkmatig te verdelen.
- Sluit de waterslang aan tussen de waterleidinginlaat en de aftapkraan.
- Sluit de stekker aan op een geschikt stopcontact.



- Opmerking:
- Overbelast het rooster niet om schade te voorkomen.
 - Controleer de instelling van de timer & temperatuur eerst in het recept.
 - De hoeveelheid stoom die wordt gegenereerd uit het water in de oven kan worden geregeld met behulp van de microkraan die achterop het apparaat is gemonteerd.
 - Gebruik de microkraan om enkele druppels water te injecteren op de verwarmingselementen. Zorg ervoor dat er niet teveel water wordt geïnjecteerd, omdat dit kan leiden tot een overvloed aan water in de bakkamer.

Let op: Gebruik deze trays niet voor opslag en verwerking van zure, alkalische of zoutige gerechten.



2). Het bereiden starten

- Stel de 2 knoppen, de timerknop  en de temperatuurknop , in op de gewenste instellingen. De timerknop  en temperatuurknop  en het interne lampje van het apparaat lichten allemaal op. Het apparaat begint op te warmen. Opmerking: De ideale bereidingstijd is afhankelijk van het soort en de grootte van het voedsel, alsmede van de geselecteerde instellingen. Sommige soorten voedsel kunnen aanbranden als ze te lang worden gebakken, geroosterd of gegrild. U moet daarom regelmatig door de glazen deur controleren of het bereidingsproces van het voedsel is voltooid.
- Nadat de ingestelde tijd is verstreken, zullen het indicatielampje van de temperatuurknop en timerknop uitschakelen.
- Als u het bereidingsproces handmatig wilt beëindigen, zet de timerknop dan in de stand "0".

3). Timerknop

- Er kan een bereidingstijd tot maximaal 120 minuten worden ingesteld. Dit doet u door de timerknop  in te stellen op de gewenste tijd. De bereidingstijd kan tijdens gebruik op elk gewenst moment worden verhoogd of verlaagd. Opmerking: Om de tijd zo nauwkeurig mogelijk in te stellen moet u de timerknop  eerst iets

4). Temperatuurknop

- Er kan een bereidingstemperatuur van maximaal MAX (300°C) worden ingesteld. Dit doet u door de temperatuurknop  in te stellen op de gewenste temperatuur.
- De bereidingstemperatuur kan, net als de bereidingstijd, tijdens gebruik op elk gewenst moment worden verhoogd of verlaagd. Opmerking: Als de temperatuur de gewenste instelling heeft bereikt, zal het indicatielampje van de temperatuurknop  uitschakelen. Als de

5). Stoomfunctie



- Houd de stoomknop ingedrukt voor meer stoom in de oven.
- Zorg ervoor dat de waterleiding is aangesloten & de timer is ingesteld.

- Zet de temperatuurknop in de stand "0°C" nadat het bereidingsproces is voltooid.
- Open de glazen deur met behulp van het handvat en haal het voedsel uit de oven.

Voorzichtig! Gevaar voor brandwonden!

- Open de glazen deur altijd met behulp van het handvat.
- Als u het voedsel uit de oven wilt halen, gebruik dan het handvat voor de roosters (meegeleverd) en/of ovenhandschoenen (niet meegeleverd). Zorg ervoor dat u de verwarmingselementen niet aanraakt en/of beschadigt.
- Houd uw handen uit de buurt van het stoom dat uit de oven komt.
- Trek de stekker na gebruik uit het stopcontact.
- Laat het apparaat volledig afkoelen voordat u het reinigt en opbergt.

verder dan de gewenste stand draaien en de knop daarna teruggedraaien naar de gewenste stand.

- Nadat de ingestelde tijd is verstreken zullen de indicatielampjes van de timerknop  & de temperatuurknop  uitschakelen en zal er een geluid klinken.

temperatuur zakt, zal het indicatielampje van de temperatuurknop  weer oplichten. Dit proces zal zichzelf automatisch herhalen.

Opmerking: er zit een thermische veiligheidsonderbreking met een beschermkap onderaan op de achterkant van het apparaat (zie ----> RESET met de VEILIGHEIDSONDERBREKING). Deze onderbreking voorkomt dat de temperatuur in het apparaat te hoog kan worden en zorgt ervoor dat het apparaat automatisch uitschakelt.

- De stoomindicator licht op.
- Laat de stoomknop los om de functie te stoppen.



Tips voor bereiden voedsel

- Controleer de instelling van de timer & temperatuur eerst in het recept.
- Zorg dat er voldoende ruimte is tussen het voedsel om de warmte gelijkmatig te verdelen.
- Voedsel en onderdelen van het apparaat worden erg heet tijdens het bereiden van het voedsel en blijven ook na het bereiden van het voedsel enige tijd heet. Raak het voedsel en de onderdelen tijdens gebruik of kort na gebruik niet aan met uw blote handen.

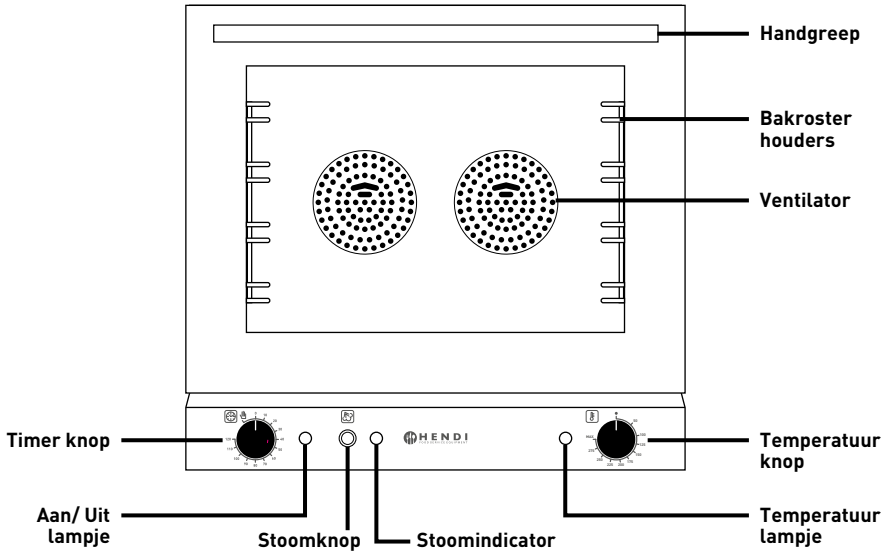

RESET met de VEILIGHEIDSONDERBREKING

Dit apparaat is uitgerust met een veiligheidsonderbreking met beschermkap die onderaan de achterkant van het apparaat zit. Deze onderbreking schakelt het apparaat automatisch uit wanneer de temperatuur te hoog is.

- Trek de stekker van het apparaat eerst uit het stopcontact.
- Laat het apparaat volledig afkoelen.

- Schroef (gereedschap niet inbegrepen) de zwarte beschermkap van de "VEILIGHEIDSONDERBREKING" los.
- Druk de knop in om het overbelastingscircuit te resetten. U hoort nu een klikgeluid.
- Schroef de beschermkap weer terug op de "VEILIGHEIDSONDERBREKING".

Reinigen en onderhoud

Waarschuwing!

- Trek de stekker altijd uit het stopcontact en open de deur om ervoor te zorgen dat het apparaat volledig kan afkoelen voordat u start met reinigen.
- Gebruik nooit schuursponsjes of reinigingsmiddelen, staalwol of metalen keukengerei/gereedschap om de onderdelen aan de binnenkant of buitenkant van het apparaat te reinigen.
- Vermijd het gebruik van sprays omdat deze het oppervlak van het apparaat kunnen beschadigen.
- Het apparaat moet regelmatig worden gereinigd. Alle voedselresten moeten hierbij worden verwijderd.
- Veeg olie of vet dat in de oven is blijven zitten weg.
- Opmerking: Het handvat voor de roosters kan aan twee kanten worden losgeschroefd om het los te maken voor reiniging.

Onderdelen	Hoe te reinigen	Opmerking
Alle accessoires, waaronder de roosters, het handvat voor de roosters, waterleiding en roosterhouders	- Weken in warm zeepsopje voor ongeveer 10 tot 20 minuten - Grondig afspoelen onder de kraan.	Droog alle onderdelen na het reinigen goed af.
Externe behuizing	- Veeg schoon met een zachte doek en een beetje mild reinigingsmiddel. Zorg ervoor dat er geen water of vocht in het apparaat loopt.	
Binnenkant van het apparaat	- Verwijder voedselresten. - Veeg met een vochtige doek en een beetje reinigingsmiddel om voedselresten en voedselspatten te verwijderen.	
Glazen deur	- Opmerking: Zorg ervoor dat u de verwarmingselementen niet beschadigt.	

Opslag

- Zorg er altijd voor dat de stekker van het apparaat uit het stopcontact is gehaald en dat het apparaat volledig is afgekoeld.
- Het apparaat moet worden opgeborgen op een koele en schone plaats.

Problemen oplossen

Als het apparaat niet naar behoren werkt, raadpleeg dan de onderstaande tabel voor een oplossing.

Als u het probleem zelf niet kunt oplossen, neem dan contact op met de leverancier/dienstverlener.

Probleem	Mogelijke oorzaak	Mogelijke oplossing
Het apparaat is aangesloten op het lichtnet, alle instellingen zijn gemaakt & de indicatielampjes branden, maar het apparaat warmt niet op.	De thermostaat is defect	Breng het apparaat naar uw leverancier of dienstverlener voor reparatie.
	Ten minste een van de verwarmingselementen is doorgebrand.	
Het apparaat is aangesloten op het lichtnet, alle instellingen zijn gemaakt en het apparaat warmt normaal op, maar de indicatielampjes branden niet.	Het indicatielampje is defect.	Breng het apparaat naar uw leverancier of dienstverlener voor reparatie.
Zowel de indicator als het verwarmingselement werkt niet	Het netsnoer & de stekker zijn niet stevig aangesloten op het stopcontact.	Controleer de aansluiting en zorg ervoor dat alle aansluitingen stevig zijn aangesloten.

Technische specificaties

Item nummer : 227077

Voedingsspanning: 220-240V~ 50/60Hz

Stroomverbruik: 2670W

Netto gewicht: Approx. 36kg

Beschermingsklasse: Klasse I

Waterbeschermingsklasse: IPX3

Buitenafmeting: 595x595x(H)570mm

Technische specificaties zijn onderhevig aan wijzigingen zonder voorafgaande kennisgeving.



Garantie

Elk defect waardoor de werking van het apparaat nadelig wordt beïnvloed dat zich binnen één jaar na aankoop van het apparaat voordoet, wordt gratis hersteld door reparatie of vervanging, mits het apparaat conform de instructies is gebruikt en onderhouden en niet op enigertei wijze verkeerd is behandeld of misbruikt. Dit laat onverlet uw bij wet bepaalde rechten. Als de garantie van kracht is, vermeld dan waar en wanneer u het apparaat

hebt gekocht en sluit een aankoopbewijs bij (bijv. kassabon of factuur).

Gezien ons streven naar voortdurende verdere productontwikkeling behouden wij ons het recht voor, zonder voorafgaande kennisgeving wijzigingen aan te brengen aan product, verpakking en documentatie.

Afdanken & Milieu

Aan het einde van de levensduur, het apparaat afdanken volgens de op dat moment geldende voorschriften en richtlijnen.

Werp verpakkingsmateriaal zoals plastic en dozen in de daarvoor bestemde containers.

Szanowny Kliencie,

Dziękujemy za zakup urządzenia firmy Hendi. Prosimy o uważne zapoznanie się z niniejszą instrukcją przed podłączeniem urządzenia, aby uniknąć uszkodzeń spowodowanych niewłaściwą obsługą. Należy zwrócić szczególną uwagę na zasady bezpieczeństwa.

WAŻNE ZASADY BEZPIECZEŃSTWA



- Nieprawidłowa obsługa i niewłaściwe użycie mogą spowodować poważne uszkodzenie urządzenia lub zranienie osób.
- Urządzenie stosuj wyłącznie zgodnie z przeznaczeniem. Producent i/lub Sprzedawca nie ponosi żadnej odpowiedzialności za szkody spowodowane nieprawidłową obsługą i niewłaściwym użytkowaniem urządzenia.
- W czasie użycia zabezpiecz urządzenie i wtyczkę kabla zasilającego przed kontaktem z wodą lub innymi płynami. W mało prawdopodobnym przypadku zanurzenia urządzenia w wodzie, natychmiast wyciągnij wtyczkę z kontaktu, a następnie zleć kontrolę urządzenia specjalistom. Nieprzestrzeganie tej instrukcji może spowodować zagrożenie życia.
- Nigdy nie otwieraj samodzielnie obudowy urządzenia.
- Nie wtykaj żadnych przedmiotów w obudowę urządzenia.
- Nie dotykaj wtyczki kabla zasilającego wilgotnymi rękami.
- **Ryzyko porażenia prądem!** Regularnie kontroluj stan wtyczki i kabla. W przypadku wykrycia uszkodzenia wtyczki lub kabla, zleć naprawę w wyspecjalizowanym punkcie naprawczym.
- **Nigdy nie używaj uszkodzonego urządzenia!** W przypadku, gdy urządzenie spadnie lub ulegnie uszkodzeniu w inny sposób, przed dalszym użyciem zawsze zleć przeprowadzenie kontroli i ewentualną naprawę w wyspecjalizowanym punkcie naprawczym.
- **Ostrzeżenie!** Nie zanurzaj elektrycznych części urządzenia w wodzie lub w innych płynach. Nigdy nie trzymaj urządzenia pod bieżącą wodą.
- Nigdy nie naprawiaj urządzenia samodzielnie może to spowodować zagrożenie życia.
- Chronь kabel zasilający przed kontaktem z ostrymi lub gorącymi przedmiotami i chronь go przed otwartym ogniem. Jeżeli chcesz odłączyć urządzenie z kontaktu, zawsze chwytaj za wtyczkę, nigdy nie ciągnij za kabel.
- Zabezpiecz kabel (lub przedłużacz), aby nikt przez omyłkę nie wyciągnął go z kontaktu ani się o niego nie potknął.
- Urządzenie powinno być używane tylko do celów, dla których zostały pierwotnie zaprojektowane.
- Kontroluj funkcjonowanie urządzenia w czasie użytkowania.
- Dzieci nie uświadamiają sobie zagrożeń, jakie może spowodować użycie urządzeń elektrycznych. Nigdy nie pozwalaj dzieciom posługiwać się elektrycznymi urządzeniami gospodarstwa domowego bez nadzoru.
- Gdy urządzenie nie jest używane oraz zawsze przed czyszczeniem, odłącz je od źródła zasilania, wyciągając wtyczkę z kontaktu.
- Uwaga! Jeżeli wtyczka kabla zasilającego jest podłączona do kontaktu, urządzenie cały czas pozostaje pod napięciem.

PL



- Wyłącz urządzenie, zanim wyciągniesz wtyczkę z kontaktu.
- Nigdy nie przenoś urządzenia za kabel zasilający.
- Nie używaj akcesoriów innych niż dostarczone z urządzeniem.
- Urządzenie można podłączać wyłącznie do gniazda o napięciu i częstotliwości zgodnej z danymi znajdującymi się na tabliczce znamionowej.
- Unikaj przeciążenia.
- Po użyciu wyłącz urządzenie wyjmując wtyczkę z gniazda.
- Instalacja elektryczna musi odpowiadać krajowym i lokalnym przepisom.
- Z urządzenia nie mogą korzystać osoby (także dzieci), u których stwierdzono osłabione zdolności fizyczne, sensoryczne lub umysłowe, albo którym brakuje odpowiedniej wiedzy i doświadczenia, chyba że odbywa się to pod nadzorem lub zgodnie z instrukcjami osoby odpowiedzialnej za ich bezpieczeństwo.

Szczególne przepisy bezpieczeństwa

- Urządzenie przeznaczone jest wyłącznie do przyrządzania żywności. Użycie urządzenia w jakimkolwiek innym celu może prowadzić do jego uszkodzenia lub do obrażeń ciała.
- Urządzenie powinno być obsługiwane przez odpowiednio przeszkolony lub wykwalifikowany personel, np. personel kuchenny lub osoby obsługujące bar.
-  **Uwaga! Niebezpieczeństwo poparzenia!** Dostępne powierzchnie i drzwi urządzenia mogą nagrzewać się do wysokiej temperatury. Urządzenie otwieraj i dotykaj wyłącznie za pomocą uchwytów i pokręteł.
- W trakcie korzystania pozostaw przestrzeń ok. 15 cm wokół urządzenia w celu zapewnienia prawidłowej wentylacji.
- Urządzenie nie jest przystosowane do obsługi za pomocą zewnętrznego timera lub oddzielnego systemu zdalnego sterowania.
- Urządzenie ustawiaj wyłącznie na powierzchni odpornej na działanie ciepła.
- W trakcie eksploatacji nie przykrywaj urządzenia ani nie kładź na nim żadnych przedmiotów.
- Nie korzystaj z urządzenia w celu przyrządzania potraw lub napojów w zamkniętych pojemnikach, ponieważ grozi to wybuchem.
- Nie zakrywaj otworu oddymiającego z tyłu urządzenia.
- Przechowuj z dala od gorących powierzchni i otwartego ognia. Upewnij się, czy urządzenie nie jest narażone na działanie wysokich temperatur, pyłu, promieni słonecznych, wilgoci, kapiącej wody i rozbryzgów.
- Nie polewaj wodą szklanych drzwi, ponieważ mogą one pęknąć podczas korzystania z urządzenia.
- Nie kładź żadnych przedmiotów na urządzeniu. W pobliżu urządzenia ani na nim nie umieszczaj żadnych źródeł otwartego ognia (np. zapalonych świec). W pobliżu urządzenia ani na nim nie umieszczaj żadnych obiektów napętnionych wodą (np. wazonów).
-  Urządzenie wyposażone jest w złącze do podłączenia z zewnętrznym przewodem wyrównawczym zapewniającym wyrównanie potencjałów.

- W piecu korzystaj wyłącznie z urządzeń zatwierdzonych przez producenta.
- Pamiętaj, że w trakcie pracy powierzchnie pieca mogą nagrzewać się do wysokiej temperatury. Nie dotykaj gorących powierzchni.
- Nie przykrywaj urządzenia w trakcie eksploatacji. Stwarza to niebezpieczeństwo pożaru.
- Nie używaj metalowych druciaków. Elementy druciaka mogą się oderwać i spowodować zagrożenie porażeniem prądem elektrycznym w piekarniku.
- Nie korzystaj z urządzenia w celu przyrządzania potraw lub napojów w zamkniętych pojemnikach, ponieważ grozi to wybuchem pojemnika



Montaż uziemienia

Piec jest urządzeniem I klasy ochronności i wymaga uziemienia. Uziemienie zmniejsza ryzyko porażenia prądem, dzięki zastosowaniu przewodu odprowadzającego prąd elektryczny. Urządzenie

wyposażone jest w przewód z uziemieniem z wtykiem uziemiającym. Nie wkładaj wtyczki do gniazdka, jeśli urządzenie nie zostało odpowiednio zainstalowane i uziemione.



Przed pierwszym użyciem

- Zdejmij i usuń opakowanie i zabezpieczenia. Upewnij się, czy na lub w urządzeniu nie pozostały fragmenty opakowania.
- Sprawdź urządzenie pod kątem kompletności (4 blachy, 1 uchwyt na blachy i 1 wąż doprowadzania wody w komplecie) i ewentualnych uszkodzeń podczas transportu. W przypadku uszkodzeń lub niekompletnej dostawy, skontaktuj się z dostawcą (patrz --> Gwarancja).
- Zachowaj opakowanie w celu przechowania urządzenia, jeśli nie jest używane przez dłuższy okres czasu.
- Umieść uchwyt i blachy w piecu.
- Podłącz wtyczkę do odpowiedniego ściennego gniazdka elektrycznego.
- Przy pierwszym użyciu, wybierz poniższe ustawienia

- Lampka kontrolna temperatury  , lampka kontrolna timera  oraz światło wewnątrz urządzenia zapalą się.

Uwaga: Ze względu na pozostałości z procesu produkcyjnego, podczas kilku pierwszych uruchomień z urządzenia może wydobywać się nieprzyjemny zapach. Jest to zjawisko normalne i nie świadczy o uszkodzeniu urządzenia ani zagrożeniu dla użytkownika. Sprawdź, czy urządzenie jest dobrze wentylowane.

- Po upływie ustawionego czasu lampki kontrolne temperatury i timera gasną.
- Przed czyszczeniem pozostaw urządzenie do całkowitego ostygnięcia (patrz ----> Czyszczenie i konserwacja).

Ustawianie wartości	Nastawa
Ustawianie temperatury 	300°C
Ustawianie timera 	10 minut



Schemat elektryczny

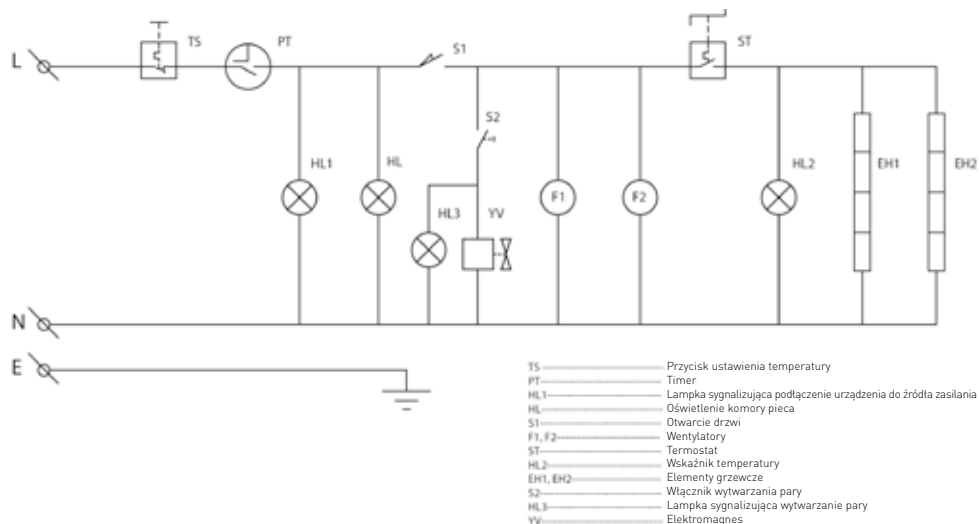

Użytkowanie





1). Przygotowanie urządzenia:

- Otwórz szklane drzwi za pomocą uchwyty.
- Włóż tacę w odpowiednie miejsce.
- Umieść żywność na blachach i zamknij drzwi.
- Upewnij się, czy pomiędzy poszczególnymi podgrzewanymi potrawami jest wystarczająca przestrzeń, aby zapewnić równomierny rozkład ciepła.
- Podłącz wąż doprowadzania i odprowadzania wody do otworu wlotowego znajdującego się z tyłu urządzenia i do zaworu odprowadzania wody.
- Podłącz wtyczkę do odpowiedniego gniazdka elektrycznego.

- Uwaga:
- Nie umieszczaj na blasze zbyt dużej ilości żywności, aby zapobiec uszkodzeniu blachy.
 - Przed ustawieniem timera i temperatury sprawdź przepis.
 - Ilość pary wytwarzanej z gorącej wody w piecu może być regulowana za pomocą mikro-zaworu znajdującego się z tyłu urządzenia.
 - Ustaw mikrozwór, aby podgrzać kilka kropli wody. Aby zapobiec przepiętniu komory pieczenia, zwróć szczególną uwagę, by nie stosować zbyt dużej ilości wody.

Uwaga: Nie używać tacy do przechowywania i przetwarzania kwaśnych, zasadowych oraz stonych produktów.

2). Rozpoczęcie gotowania

- Ustaw 2 pokrętła: pokrętło temperatury  i pokrętło timera  na wymaganą wartość. Lampka kontrolna temperatury , lampka kontrolna timera  oraz światło wewnątrz urządzenia zapalą się. Urządzenie zacznie się nagrzewać.

Uwaga: Czas gotowania zależy od rodzaju żywności i wielkości porcji, a także od wybranych ustawień. Niektóre rodzaje żywności mogą ulec przypaleniu, jeśli będą pieczone lub grillowane zbyt długo. Należy zatem przez szklane drzwi regularnie sprawdzać stopień ugotowania/przyrządzenia potrawy.



- Po upływie ustawionego czasu lampki kontrolne temperatury i timera gasną.
- W celu ręcznego zakończenia procesu gotowania wystarczy przestawić pokrętło timera w położenie „0”.

3). Ustawienie timera

- Możliwe jest ustawienie maksymalnego czasu gotowania na 120 minut. Ustaw pokrętło Timera  na wymaganą wartość. Czas gotowania można dowolnie zwiększać lub zmniejszać w trakcie pracy urządzenia.

4). Ustawianie temperatury

- Maksymalna temperatura gotowania wynosi 300°C. Ustaw pokrętło temperatury  na wymaganą wartość.
- Podobnie temperaturę gotowania można dowolnie zwiększać lub zmniejszać w trakcie pracy urządzenia.

Uwaga: Kiedy temperatura osiągnie wymaganą, ustawioną wartość, lampka kontrolna temperatury  zgaśnie. Jeśli temperatura spadnie, lampka kontrolna temperatury  zostanie po-

5). Funkcja wytwarzania pary



- Przycisk służy do krótkotrwałego podniesienia wilgotności w komorze pieca na czas wciśnięcia przycisku.
- Upewnij się, czy wąż doprowadzania i odprowadzania

- Po zakończeniu gotowania, ustaw pokrętło temperatury w położeniu „0°C”.
- Otwórz szklane drzwi za pomocą uchwytu i wyjmij żywność.

Uwaga! Niebezpieczeństwo poparzenia!

- Zawsze otwieraj szklane drzwi za pomocą uchwytu.
- W celu wyjęcia żywności usuń uchwyt na blachy (w zestawie) i/lub użyj rękawic kuchennych (nie dostarczone w zestawie). Uważaj, by nie dotknąć i nie uszkodzić grzałek.
- Ręce trzymaj z dala od pary wydobywającej się z urządzenia.
- Po użyciu urządzenia wyjmij wtyczkę z gniazdka.
- Przed czyszczeniem i umieszczeniem urządzenia w miejscu przechowywania odczekaj, aż zupełnie ostygnie.

Uwaga: W celu bardziej precyzyjnego ustawienia czasu, najpierw przekręć pokrętło Timera  ustawiając czas na nieco dłuższy, a następnie przekręć timer z powrotem na czas wymagany.

- Kiedy ustawiony czas dobiegnie końca, lampka kontrolna temperatury , lampka kontrolna timera  zgasną i rozlegnie się sygnał dźwiękowy.

nownie podświetlona. Proces ten będzie powtarzany automatycznie.

Uwaga: Należy pamiętać, że w dolnej części z tyłu urządzenia znajduje się wyłącznik termiczny bezpieczeństwa z nakładką zabezpieczającą (Patrz ----> RESET za pomocą WYŁĄCZNIKA BEZPIECZEŃSTWA). Służy on zabezpieczeniu przed przegrzaniem urządzenia i automatycznie je wyłącza.

wody jest podłączony oraz czy został ustawiony timer.

- Zapali się lampka sygnalizująca wytwarzania pary.
- Puść przycisk wytwarzania pary, by zakończyć proces.

UWAGA: Zbyt długie przytrzymanie przycisku wytwarzania pary może doprowadzić do zalania komory i obniżenia temperatury!



Wskazówki dotyczące gotowania

- Przed ustawieniem timera i temperatury sprawdź przepis.
- Upewnij się, czy pomiędzy poszczególnymi podgrzewanymi potrawami jest wystarczająca przestrzeń, aby zapewnić równomierny rozkład ciepła.
- Ugotowana żywność oraz części urządzenia przez pewien czas po gotowaniu pozostają bardzo gorące. Nie dotykaj potraw i urządzenia gołymi rękoma w trakcie i tuż po użyciu urządzenia.

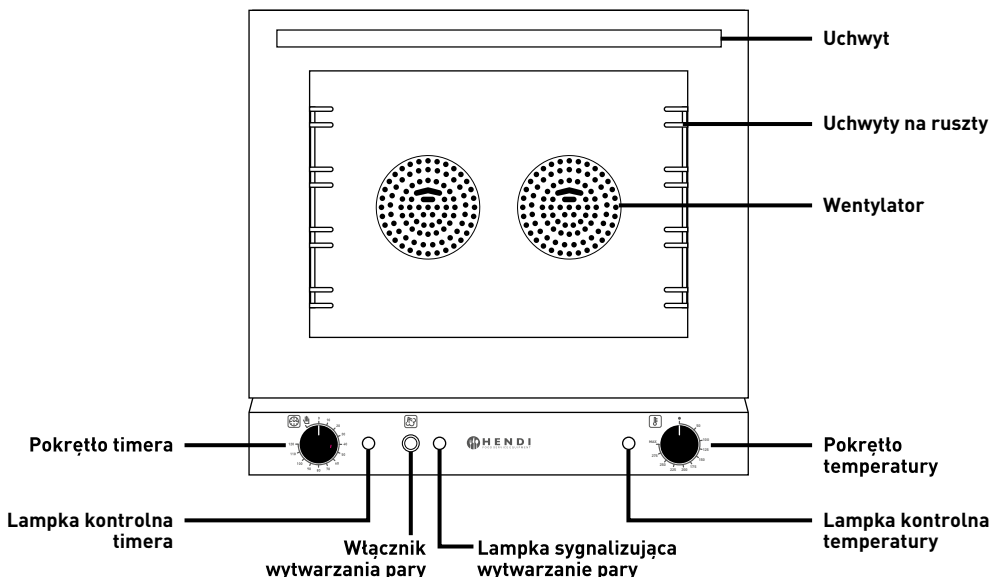

RESET za pomocą WYŁĄCZNIKA BEZPIECZEŃSTWA

Należy pamiętać, że w dolnej części z tyłu urządzenia znajduje się WYŁĄCZNIK BEZPIECZEŃSTWA z nakładką zabezpieczającą. Automatycznie wyłącza on urządzenie, kiedy temperatura osiąga zbyt wysoką wartość.

- Najpierw odłącz urządzenie od źródła zasilania, wyjmując wtyczkę z gniazdka.
- Przed czyszczeniem pozostaw urządzenie do całkowitego ostygnięcia.

- Odkręć czarną nakładkę ochronną przycisku „WYŁĄCZNIK BEZPIECZEŃSTWA” (narzędzie niedostarczone w zestawie).
- Wciśnij przycisk w celu zresetowania przeciążonego obwodu. Usłyszysz kliknięcie.
- Przykręć ponownie czarną nakładkę ochronną „WYŁĄCZNIKA BEZPIECZEŃSTWA”.

Czyszczenie i konserwacja

Ostrzeżenie!

- Przed czyszczeniem zawsze odłącz urządzenie z zasilania, otwórz drzwi i odczekaj, aż zupełnie ostygnie.
- Nie używaj gąbek ściernych, detergentów, wetny stalowej ani metalowych przyborów do czyszczenia wewnętrznych lub zewnętrznych części urządzenia.
- Unikaj stosowania środków w sprayu, ponieważ mogą one uszkodzić powierzchnię urządzenia.
- Urządzenie należy regularnie czyścić i usuwać resztki żywności.
- Wytrzyj pozostałości oleju lub tłuszczu.
- Uwaga: Uchwyt na blachy z obydwu stron można odkręcić i wyjąć na czas czyszczenia (narzędzia do odkręcania niedostarczone w zestawie).



Części	Czyszczenie	Uwagi
Wszelkie akcesoria takie jak blachy, wąż doprowadzania i odprowadzania wody, uchwyty na blachy i prowadnice	- Zanurzyć w ciepłej wodzie z mydłem na około 10-20 minut. - Spłukać dokładnie pod bieżącą wodą.	Dokładnie wysuszyć wszystkie części.
Obudowa zewnętrzna	- Wytrzeć suchą szmatką z niewielką ilością łagodnego detergentu. Upewnij się, czy do wnętrza urządzenia nie przedostała się woda lub wilgoć.	
Wnętrze urządzenia	- Usuń resztki żywności. - Wytrzyj wilgotną szmatką z niewielką ilością detergentu, usuwając ewentualne okruszki lub rozlane substancje płynne. - Uwaga: Uważaj, by nie uszkodzić grzałek.	
Szklane drzwi		

Przechowywanie

- Przed przechowywaniem upewnij się, czy urządzenie zostało odłączone z gniazdka i całkowicie wystygło.
- Urządzenie należy przechowywać w czystym i chłodnym miejscu.

Wyszukiwanie i usuwanie usterek

Jeśli urządzenie nie działa prawidłowo, przeczytaj poniższą tabelę w celu znalezienia prawidłowego rozwiązania.

Jeśli nie jesteś w stanie rozwiązać problemu, skontaktuj się z dostawcą.

Problem	Możliwa przyczyna	Możliwe rozwiązanie
Po podłączeniu do gniazdka elektrycznego i dokonaniu ustawień, kontrolki zapalają się, ale urządzenie nie nagrzewa się.	Uszkodzony termostat Co najmniej jeden z elementów grzewczych jest spalony.	Skontaktuj się z dostawcą w celu naprawy urządzenia.
Po podłączeniu do gniazdka elektrycznego można dokonać ustawień. Urządzenie normalnie się nagrzewa, ale lampka kontrolna nie zapala się.	Uszkodzona kontrolka.	Skontaktuj się z dostawcą w celu naprawy urządzenia.
Nie zapala się lampka kontrolna i nie działa grzałka.	Kabel i wtyczka nie są dobrze podłączone do gniazdka elektrycznego.	Sprawdź ponownie podłączenie. Upewnij się, czy wszystkie elementy są prawidłowo podłączone.

Specyfikacja techniczna

Nr produktu: 227077

Napięcie robocze i częstotliwość: 220-240V~ 50/60Hz

Moc: 2670W

Waga netto: ok. 36 kg

Stopień ochrony: Klasa I

Współczynnik szczelności: IPX3

Wymiary zewnętrzne: 595x595x(wys.)570mm

Uwagi: Specyfikacja techniczna może ulec zmianie bez uprzedzenia.



Gwarancja

Każda wada bądź usterka powodująca niewłaściwe funkcjonowanie urządzenia, która ujawni się w ciągu jednego roku od daty zakupu, zostanie bezpłatnie usunięta lub urządzenie zostanie wymienione na nowe, o ile było użytkowane i konserwowane zgodnie z instrukcją obsługi i nie było wykorzystywane w niewłaściwy sposób lub niezgodnie z przeznaczeniem. Postanowienie to w żadnej mierze nie narusza innych praw użytkownika wynikających z przepisów prawa. W przypadku zgłoszenia urzą-

dzenia do naprawy lub wymiany w ramach gwarancji należy podać miejsce i datę zakupu urządzenia i dołączyć dowód zakupu (np. paragon).

Zgodnie z naszą polityką ciągłego doskonalenia wyrobów zastrzegamy sobie prawo do wprowadzania bez uprzedzenia zmian w wyrobie, opakowaniu oraz danych technicznych podawanych w dokumentacji.

Wycofanie z użytkowania i ochrona środowiska

Urządzenie zużyte i wycofane z użytkowania należy zutylizować zgodnie z przepisami i wytycznymi obowiązującymi w momencie wycofania urządzenia.

Materiały opakowaniowe, jak tworzywa sztuczne i pudła, należy umieszczać w pojemnikach na odpady właściwych dla rodzaju materiału.

Cher client,

Merci d'avoir acheté cet appareil de HENDI. Veuillez lire attentivement ce mode d'emploi avant de brancher l'appareil afin d'éviter tout endommagement pour cause d'usage abusif. Veuillez notamment lire les consignes de sécurité avec la plus grande attention.

Règles de sécurité

- L'utilisation abusive et le maniement incorrect de l'appareil peuvent entraîner une grave détérioration de l'appareil ou provoquer des blessures.
- Cet appareil est conçu exclusivement à des fins commerciales et non pour un usage domestique.
- L'appareil doit être utilisé uniquement pour le but il a été conçu. Le fabricant décline toute responsabilité en cas de dommage consécutif à un usage abusif ou un maniement incorrect.
- Veillez à tenir l'appareil et la prise électrique hors de portée de l'eau ou de tout autre liquide. Si malencontreusement l'appareil tombe dans l'eau, débranchez immédiatement la prise électrique et faites contrôler l'appareil par un réparateur agréé. La non-observation de cette consigne entraîne un risque d'accident mortel.
- Ne tentez jamais de démonter vous-même le bâti de l'appareil.
- N'enfoncez aucun objet dans la carcasse de l'appareil.
- Ne touchez pas la prise avec les mains mouillées ou humides.
- **Risque d'électrocution!** Ne tentez jamais de réparer l'appareil. Tous défauts et dysfonctionnement doivent être supprimés par le personnel qualifié.
- **N'utilisez jamais l'appareil endommagé!** Débranchez l'appareil endommagé de l'alimentation électrique et contactez votre revendeur.
- **Avertissement:** N'immergez pas les pièces électriques de l'appareil dans l'eau ou dans d'autres liquides. Ne mettez pas l'appareil sous l'eau courante.
- Vérifiez régulièrement la fiche et le câble d'alimentation pour les dommages. La fiche ou le câble d'alimentation endommagé(e) transmettre pour la réparation au service ou à une personne qualifiée, pour prévenir tous les menaces ou les blessures possibles.
- Assurez-vous que le câble d'alimentation n'est pas en contact avec les objets pointus ou chauds ; gardez le câble loin des flammes nues. Pour retirer la fiche de la prise murale, tirez toujours en tenant la fiche et non le câble d'alimentation.
- Protégez le câble d'alimentation (ou la rallonge) contre le débranchement accidentel de la prise murale. Le câble doit être posé de manière ne provoquant pas les chutes accidentelles.
- Surveillez en permanence l'appareil pendant l'utilisation.
- Avertissement ! Si la fiche est insérée dans la prise murale, l'appareil doit être considéré comme branché à l'alimentation.
- Avant de retirer la fiche de la prise, éteignez l'appareil !
- Ne transportez jamais l'appareil en tenant le câble.
- N'utilisez aucuns accessoires qui n'ont pas été fournis avec l'appareil.

FR



- L'appareil doit être branché à la prise murale avec une tension et la fréquence indiquées sur la plaque signalétique.
- Insérez la fiche à la prise murale située dans un endroit facilement accessible de sorte qu'en cas de panne l'appareil puisse être immédiatement déconnecté. Pour éteindre complètement l'appareil, débranchez-le de la source d'alimentation. Pour cela, retirez la fiche à l'extrémité du câble d'alimentation de la prise murale.
- Eteignez l'appareil avant de débrancher l'appareil de la prise!
- N'utilisez jamais les accessoires non recommandés par le fabricant. L'utilisation des accessoires non recommandés peut présenter des risques pour l'utilisateur et provoquer les dommages à l'appareil. Utilisez uniquement des pièces et accessoires originaux.
- Cet appareil n'est pas apte à être utilisé par des personnes (enfants compris) avec capacités physiques, sensorielles ou intellectuelles diminuées ou ne possédant pas l'expérience et les connaissances suffisantes.
- Ne laissez jamais les enfants utiliser l'appareil.
- L'appareil et le câble d'alimentation doivent être stockés hors de la portée des enfants.
- Ne permettez pas aux enfants d'utiliser l'appareil pour jouer
- Débranchez toujours l'appareil de l'alimentation s'il doit être laissé sans surveillance et également avant le montage, le démontage et le nettoyage.
- Ne laissez jamais l'appareil sans surveillance lorsqu'il est utilisé.

Règles de sécurité spéciales

- L'appareil est destiné uniquement à la préparation des aliments. L'utilisation de l'appareil à d'autres fins peut entraîner des dommages à l'appareil ou des lésions corporelles.
- L'appareil doit être utilisé par le personnel formé ou qualifié : par exemple le personnel de cuisine ou les personnes employées dans un bar.
-  **Attention! Risque de brûlures!** Les surfaces disponibles et la porte de l'appareil peuvent chauffer à des températures élevées. Ouvrez et touchez l'appareil en utilisant uniquement les poignées et les boutons.
- Lors de l'utilisation de l'appareil laissez un espace d'environ 15 cm autour de l'appareil pour assurer une ventilation adéquate.
- L'appareil n'est pas adapté à être utilisé avec une minuterie externe ou avec un système de commande à distance.
- Placez l'appareil uniquement sur une surface résistant à la chaleur.
- Lors de l'utilisation ne couvrez pas l'appareil et ne placez aucuns objets sur l'appareil.
- N'utilisez pas l'appareil pour la préparation d'aliments ou de boissons dans des récipients fermés parce qu'ils peuvent exploser.
- Ne couvrez pas l'ouverture d'évacuation de fumée à l'arrière de l'appareil.
- Tenez l'appareil à l'écart des surfaces chaudes et des flammes nues. Assurez-vous que l'appareil n'est pas exposé à des températures élevées, à la poussière, aux rayons solaires, à l'humidité, aux gouttes d'eaux et aux éclaboussures.
- Ne versez pas d'eau sur la porte en verre parce qu'elle peut se casser pendant l'utilisation de l'appareil.

- Ne placez aucuns objets sur l'appareil. Ne mettez près de l'appareil ou sur l'appareil aucunes sources de flamme nue par exemple des bougies allumées). Ne placez pas près de l'appareil ou sur l'appareil d'objets remplis d'eau (par exemple des vases).
-  L'appareil est équipé d'un connecteur pour un branchement à un câble externe de compensation assurant la compensation de potentiels.
- Utilisez dans le four uniquement des appareils approuvés par le fabricant.
- Rappelez-vous que lors du fonctionnement les surfaces du four peuvent chauffer à des températures élevées. Ne touchez pas les surfaces chaudes.
- Ne couvrez pas l'appareil pendant le fonctionnement pour éviter de créer un risque d'incendie.
- N'utilisez pas des éponges métalliques. Les éléments de l'éponge métallique peuvent se détacher et créer un risque de choc électrique dans le four.
- N'utilisez pas l'appareil pour la préparation d'aliments ou de boissons dans des récipients fermés parce qu'ils peuvent exploser



Mise à la terre



Le four est un appareil de la Ière classe de protection et doit être obligatoirement mis à la terre. La mise à la terre réduit le risque de choc électrique grâce à un conduit évacuant le courant électrique.

L'appareil est équipé d'un conduit avec la mise à la terre et la prise de terre. N'insérez pas la fiche à la prise murale si l'appareil n'a pas été correctement installé et mis à la terre.

Avant la première utilisation

- Retirez l'emballage et tous les éléments de protection. Assurez-vous que sur ou dans l'appareil ne sont restés aucunes parties de l'emballage.
- Vérifiez que l'appareil est complet (4 plaques, 1 support pour les plaques 1 tuyau pour évacuer de l'eau - fournis) et qu'aucuns dommages n'ont été créés pendant le transport. En cas de dommages ou de livraison incomplète contactez votre fournisseur (voir --> Garantie).
- Conservez l'emballage pour le stockage de l'appareil s'il n'est pas utilisé pendant une longue période.
- Mettez la poignée et les plateaux dans le four.
- Branchez la fiche à la prise électrique appropriée.
- Sélectionnez les paramètres suivants pour la première utilisation:

Réglage de la valeur	Valeur
Réglage de la température 	300°C
Réglage de la minuterie 	10 minutes

- Le voyant de la température  , le voyant de la minuterie  et la lumière à l'intérieur s'allument.

Remarque : En raison du résidu du procédé de fabrication au cours des premiers démarrages l'appareil peut émettre une odeur désagréable. Ce phénomène est tout à fait normal et ne prouve pas que l'appareil est endommagé ou constitue un danger pour l'utilisateur. Assurez-vous que l'appareil est bien ventilé.

- Après le temps réglé les voyants de température et de minuterie s'éteignent.
- Avant le nettoyage laissez l'appareil refroidir complètement (voir ---> Nettoyage et entretien).



Schéma électrique

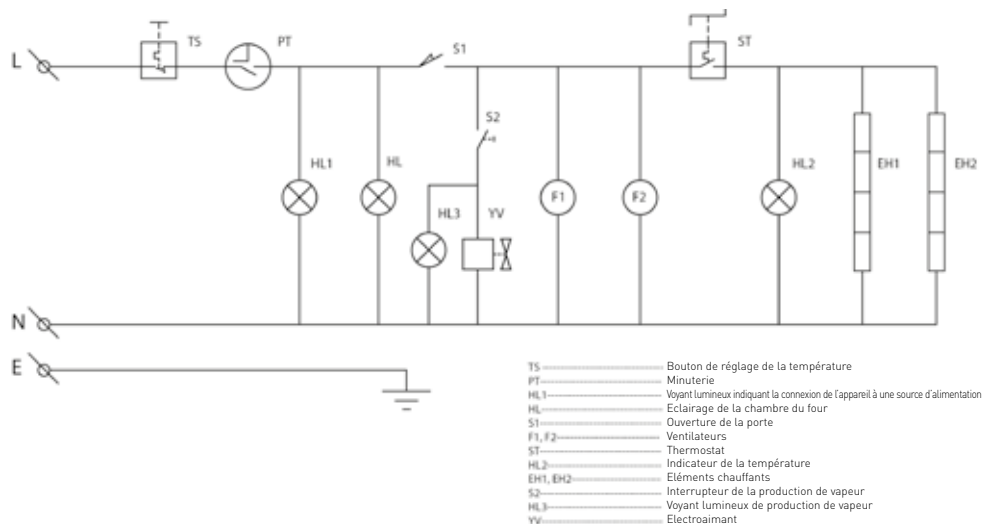

Utilisation





1). Préparation de l'appareil:

- Ouvrez la porte en verre en utilisant la poignée.
- Mettez le plateau dans un endroit approprié.
- Placez les aliments sur les plateaux et fermez la porte.
- Assurez-vous qu'entre les aliments chauffés il y a un espace suffisant pour assurer une distribution uniforme de la chaleur.
- Branchez le tuyau d'alimentation et d'évacuation de l'eau à l'ouverture d'entrée qui se trouve à l'arrière de l'appareil et à la vanne d'évacuation de l'eau.
- Branchez la fiche à une prise électrique appropriée

- Attention:
- Ne placez pas trop d'aliments sur un plateau pour éviter d'endommager le plateau.
 - Avant de régler la minuterie et la température, vérifiez la recette.
 - La quantité de vapeur produite à partir de l'eau chaude peut être réglée à l'aide de la micro-vanne à l'arrière de l'appareil.
 - Réglez la micro-vanne pour chauffer quelques gouttes d'eau. Pour éviter le débordement de la chambre de cuisson, faites une attention particulière à ne pas utiliser trop d'eau.

Attention: Ces plateaux ne doivent pas être utilisés pour le stockage ou préparation des aliments acides, alcalins ou salés.

2). Début de la cuisson

- Réglez 2 boutons : le bouton de la température  et le bouton de la minuterie  à la valeur désirée. Le voyant de la température , le voyant de la minuterie  et la lumière à l'intérieur de l'appareil s'allument. L'appareil commence à chauffer.

Attention : Le temps de cuisson dépend du type et de la quantité d'aliments ainsi que des paramètres choisis. Certains types d'aliments peuvent brûler s'ils sont cuits ou grillés trop longtemps. Donc, il faut vérifier régulièrement à travers la porte en verre le degré de cuisson / préparation de la nourriture.

- Après le temps réglé, les voyants de la température et de la minuterie s'éteignent.
- Pour terminer manuellement la cuisson, réglez tout simplement le bouton de la minuterie à „0”.

3). Réglage de la minuterie

- Le temps maximal de cuisson est de 120 minutes. Réglez le bouton de la Minuterie  à la valeur désirée. Le temps de cuisson peut être augmenté ou réduit lors du fonctionnement de l'appareil.

Attention : Pour un réglage plus précis, d'abord tournez le bouton de la Minuterie  pour régler

4). Réglage de la température

- La température maximale de cuisson est de 300°C. Réglez le bouton de la température  à la valeur désirée.
- De même la température de cuisson peut être augmentée ou réduite lors du fonctionnement de l'appareil.

Attention : Lorsque la température atteint la valeur de consigne souhaitée, le voyant de la température  s'éteint. Si la température baisse le

5). Fonction de production de vapeur



- Si vous voulez augmenter la quantité de vapeur, appuyez sur le bouton de vapeur.
- Assurez-vous que le tuyau d'évacuation de vapeur est branché et que la minuterie est réglée.

- Après la cuisson réglez le bouton de la température à „0°C”.
- Ouvrez la porte en verre en utilisant la poignée et retirez la nourriture.

Attention! Risque de brûlures!

- Ouvrez la porte en verre en utilisant toujours la poignée.
- Pour retirer la nourriture, enlevez la poignée du plateau (inclus) et/ou utilisez les gants de cuisine (non fournis). Faites attention à ne pas endommager les éléments chauffants
- Gardez vos mains loin de la vapeur qui s'évacue de l'intérieur de l'appareil.
- Après avoir utilisé l'appareil retirez la fiche de la prise électrique.
- Avant le nettoyage et la mise de l'appareil dans le lieu de stockage attendez jusqu'à ce qu'il refroidisse complètement

le temps un peu plus long, puis retournez la minuterie en réglant le temps nécessaire.

- Lorsque le temps réglé est terminé , le voyant de la température  et le voyant de la minuterie  s'éteignent et vous allez entendre un signal sonore.

voyant de la température  s'allume. Le processus est répété automatiquement.

Attention : Rappelez-vous que dans la partie inférieure de l'appareil il y a l'interrupteur thermique avec un capuchon de protection (Voir --- -> REINITIALISER en utilisant l'INTERRUPTEUR DE SECURITE). Il est destiné à protéger l'appareil contre la surchauffe et il l'arrête automatiquement.

- Le voyant indiquant la production de vapeur s'allume.
- Relâchez le bouton de vapeur pour terminer le processus.



Conseils pour la cuisson

- Vérifiez la recette avant de régler la minuterie.
- Assurez-vous qu'entre les aliments chauffés il y a un espace suffisant pour assurer une distribution uniforme de la chaleur.

- La nourriture cuite et les éléments de l'appareil restent encore très chauds après la cuisson.

Ne touchez pas la nourriture et l'appareil avec les mains nues pendant et après l'utilisation de l'appareil.

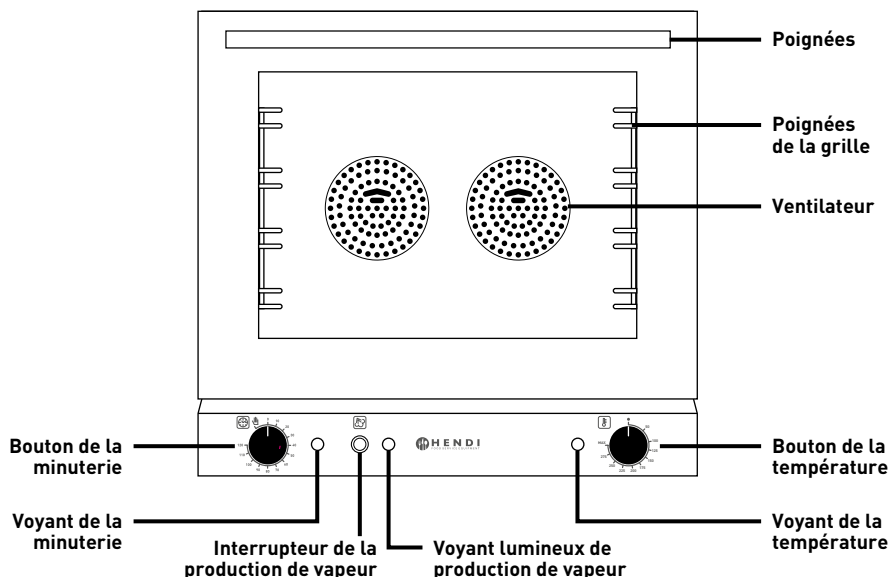

FR

REINITIALISER en utilisant l'INTERRUPTEUR DE SECURITE

Rappelez-vous que dans la partie inférieure de l'appareil il y a l'interrupteur thermique avec un capuchon de protection. Il arrête automatiquement l'appareil lorsqu'il atteint une température trop élevée.

- D'abord débranchez l'appareil de la source d'alimentation en retirant la fiche de la prise électrique.
- Avant le nettoyage laissez l'appareil refroidir complètement.

- Dévissez le capuchon de protection noir de l'„INTERRUPTEUR DE SECURITE” (l'outil nécessaire non fourni).
- Appuyez sur le bouton pour réinitialiser le circuit surchargé. Vous allez entendre un clic.
- Vissez le capuchon de protection „INTERRUPTEUR DE SECURITE”.

Nettoyage et entretien

Attention!

- Avant le nettoyage débranchez toujours l'appareil de l'alimentation, ouvrez la porte et attendez jusqu'à ce qu'il refroidisse complètement.
- N'utilisez pas les éponges abrasives ou de laine d'acier ou des ustensiles métalliques pour nettoyer l'intérieur de l'appareil ou les parties extérieures de l'appareil.
- Évitez l'utilisation de détergents spray pour ne pas endommager la surface de l'appareil.

- L'appareil doit être régulièrement nettoyé et les débris alimentaires doivent être régulièrement enlevés.
- Essuyez les résidus d'huile ou de graisse.
- Attention : La poignée pour le plateau peut être dévissée des deux côtés et enlevée pour le nettoyage (les outils nécessaires ne sont pas fournis).



Parties	Nettoyage	Observations
Tous les accessoires tels que les plateaux, la poignée pour les plateaux, les guides, tuyau d'alimentation et d'évacuation de l'eau	- Immergez dans l'eau chaude savonneuse pendant environ 10-20 minutes. - Rincez abondamment avec de l'eau courante. - Essuyez avec un chiffon sec avec une petite quantité de détergent doux. Assurez-vous que l'eau ou l'humidité n'ont pas pénétré à l'intérieur de l'appareil.	Essuyez soigneusement toutes les parties.
Le boîtier externe	- Essuyez avec un chiffon sec avec une petite quantité de détergent doux. Assurez-vous que l'eau ou l'humidité n'ont pas pénétré à l'intérieur de l'appareil.	
L'intérieur de l'appareil	- Retirez les débris alimentaires. - Essuyez avec un chiffon humide avec une petite quantité de détergent et enlevez éventuellement les miettes ou les liquides renversés.	
La porte en verre	- Attention : Veillez à ne pas endommager les éléments chauffants.	

Stockage

- Avant de ranger l'appareil assurez-vous qu'il est débranché de la prise électrique et qu'il est complètement refroidi.
- L'appareil doit être stocké dans un endroit propre et frais.

Dépannage

Si l'appareil ne fonctionne pas correctement, lisez le tableau ci-dessous pour trouver une bonne solution.

Si vous n'est pas capable à résoudre le problème, contactez votre revendeur.

Problème	Cause possible	Solution possible
Après avoir connecté l'appareil à la prise électrique et réglé les paramètres, les voyants s'allument mais l'appareil ne chauffe pas.	Le thermostat défectueux	Contactez votre fournisseur pour réparer l'appareil.
	Au moins l'un des éléments de chauffage est brûlé.	
Après avoir connecté à la prise électrique il est possible de régler les paramètres. L'appareil chauffe normalement mais le voyant ne s'allume pas.	Le voyant endommagé.	Contactez votre fournisseur pour réparer l'appareil.
Le voyant de contrôle s'allume mais l'élément chauffant ne fonctionne pas.	Le câble et la fiche ne sont correctement branchés à la prise électrique.	Vérifiez encore une fois la connexion. Assurez-vous que tous les composants sont correctement connectés.

Caractéristiques techniques

N° de produit: 227077

Tension de service et fréquence: 220-240V~ 50/60Hz

Puissance: 2670W

Poids net: env. 36 kg

Degré de protection: Ière classe

Coefficient d'étanchéité: IPX3

Dimensions extérieures: 595x595x(H)570mm

Observations : Les caractéristiques techniques peuvent être modifiées sans préavis.



Garantie

Tout vice ou toute défaillance entraînant un dysfonctionnement de l'appareil qui se déclare dans les 12 mois suivant la date de l'achat sera éliminé à titre gratuit ou l'appareil sera remplacé par un appareil nouveau si le premier a été dûment exploité et entretenu conformément aux termes de la notice d'exploitation et s'il n'a pas été indûment exploité ou de manière non conforme à sa destination. La présente stipulation ne porte pas de préjudice aux autres droits de l'utilisateur prévus par les dispositions légales. Dans le cas où l'appareil est donné à la réparation ou doit être remplacé

dans le cadre de la garantie, il y a lieu de spécifier le lieu et la date de l'achat de l'appareil et produire un justificatif nécessaire (par ex. facture ou ticket de caisse).

Conformément à notre politique d'amélioration permanente de nos produits, nous nous réservons le droit d'introduire sans avertissement préalable des modifications à l'appareil, à l'emballage et aux caractéristiques techniques précisées dans la documentation.

Retrait de l'exploitation et protection de l'environnement

L'équipement usé et retiré de l'exploitation doit être valorisé conformément aux dispositions légales et aux recommandations en vigueur à la date de son retrait.

Les matériaux d'emballage tels que matières plastiques et cartons doivent être déposés dans les bennes prévues pour le type du matériau considéré.

Gentile cliente,

grazie per aver acquistato questo apparecchio Hendi. Ti invitiamo a leggere queste istruzioni per l'uso con attenzione prima di collegare l'apparecchio al fine di evitare danni dovuti a uso improprio. Ti invitiamo inoltre a prestare particolare attenzione alle precauzioni di sicurezza.

Precauzioni di sicurezza

- L'uso scorretto e improprio dell'apparecchio possono danneggiare seriamente l'apparecchio e ferire gli utenti.
- Questo dispositivo è destinato esclusivamente per uso commerciale e non può essere utilizzato per uso domestico.
- L'apparecchio può essere utilizzato solo per lo scopo per cui è stato concepito e progettato. Il produttore non è responsabile di eventuali danni provocati da uso scorretto ed improprio.
- Tenere l'apparecchio e la spina elettrica lontani da acqua ed altri liquidi. Nel caso improbabile che l'apparecchio cada in acqua, staccare immediatamente la spina dalla presa e fare ispezionare l'apparecchio da un tecnico certificato. L'inosservanza delle presenti istruzioni può dare luogo a situazioni pericolose
- Non provare mai ad aprire l'involucro dell'apparecchio da soli.
- Non inserire oggetti nell'involucro dell'apparecchio.
- Non toccare la presa con le mani bagnate o umide.
- **Pericoli di scosse elettriche!** Non tentare di riparare l'apparecchio da solo. Eventuali difetti e malfunzionamenti devono essere rimossi solo da personale qualificato.
- **Non usare l'apparecchio danneggiato!** L'apparecchio difettoso deve essere immediatamente scollegato dalla rete e contattare il rivenditore.
- **Attenzione:** Non immergere parti elettriche in acqua o altri liquidi. Non mettere l'apparecchio sotto l'acqua corrente.
- Controllare regolarmente se la spina e il cavo di alimentazione non sono danneggiati. La spina o il cavo danneggiati trasmettere al servizio o alla persona qualificata per riparare, per evitare eventuali pericoli e lesioni.
- Assicurarsi che il cavo di alimentazione non è in contatto con oggetti appuntiti o caldi. Tenere il cavo lontano da fiamme libere. Per scollegare la spina dalla presa, tirare sempre la spina, mai il cavo.
- Proteggere il cavo di alimentazione (o di estensione) per la sconnessione accidentale dalla presa. Disporre il cavo in modo per evitare lo slittamento accidentale.
- Sorvegliare l'apparecchio continuamente durante l'uso.
- **Attenzione!** Se la spina è inserita nella presa, l'apparecchio è considerato come collegato.
- Prima di rimuovere la spina dalla presa, spegnere l'apparecchio!
- Non trasportare l'apparecchio tenendo il cavo di alimentazione.
- Non utilizzare qualsiasi accessorio che non è stato fornito con l'apparecchio.
- L'apparecchio deve essere collegato ad una presa con tensione e frequenza indicate sulla targhetta.

IT



- Inserire la spina nella presa situata in un punto facilmente accessibile in modo che in caso di guasto sia possibile scollegare immediatamente l'apparecchio. Per spegnere completamente l'apparecchio, scollegarlo dalla presa di corrente. Per questo staccare la spina che si trova sull'estremità del cavo di alimentazione.
- Prima di scollegare la spina, ricordarsi sempre di spegnere l'apparecchio!
- Non usare gli accessori non raccomandati dal produttore. L'uso di accessori non raccomandati può creare i rischi per l'utente e provocare i danni all'apparecchio. Usare unicamente solo pezzi ed accessori originali.
- L'installazione elettrica deve soddisfare le normative nazionali e locali applicabili. Questo apparecchio non è destinato all'uso da parte di persone (inclusi i bambini) con capacità fisiche, sensoriali o mentali ridotte, o senza esperienza e conoscenza.
- Non permettere ai bambini di utilizzare l'apparecchio.
- Tenere l'apparecchio con il cavo fuori dalla portata dei bambini.
- Non permettere ai bambini di giocare con l'apparecchio.
- Scollegare l'apparecchio dalla rete se esso deve essere lasciato incustodito e prima del montaggio, dello smontaggio o della pulizia.
- Non lasciare l'apparecchio incustodito durante l'utilizzazione.

Regole generali di sicurezza

- L'apparecchio è destinato esclusivamente per la preparazione del cibo. L'uso dell'apparecchio per qualsiasi altro scopo può causare danni materiale o le.
- L'apparecchio deve essere utilizzato da un personale addestrato e qualificato per esempio dal personale da cucina o il personale di bar.
-  **Attenzione! Pericolo di ustioni!** Le superfici e la porta disponibili possono riscaldare fino a temperature elevate. Aprire e toccare soltanto utilizzando le maniglie e le manopole.
- Durante l'uso lasciare uno spazio di circa di 15 cm intorno all'apparecchio al fine di garantire una corretta ventilazione.
- L'apparecchio non è progettato per l'uso con un timer esterno o con un sistema di telecomando separato.
- Posizionare l'apparecchio sempre su una superficie resistente al calore.
- Durante l'uso dell'apparecchio non coprirlo e non posizionare oggetti sull'apparecchio.
- Non utilizzare l'apparecchio per la preparazione di cibi o bevande in contenitori chiusi perché essi potrebbero esplodere.
- Non coprire l'apertura di scarico di fumi sul retro.
- Tenere lontano da superfici calde o fiamme libere. Assicurarsi che l'apparecchio non è esposto a temperature elevate, polvere, luce solare, umidità, gocce d'acqua e spruzzi.
- Non versare la porta di vetro con acqua perché essa può rompersi durante l'uso dell'apparecchio.
- Non mettere gli oggetti pesanti sull'apparecchio. Non mettere vicino all'apparecchio o sull'apparecchio qualsiasi oggetto che bruciano (ad es. candele). Non mettere vicino all'apparecchio qualsiasi oggetto con l'acqua (p. es. vasi).

-  L'apparecchio è dotato di un connettore per un cavo esterno di compensazione che assicura la compensazione di potenziali.
- Utilizzare nel forno solo i dispositivi approvati dal produttore.
- Ricordarsi che durante il funzionamento le superfici del forno possono riscaldare fino a temperature elevate. Non toccare le superfici calde.
- Non coprire l'apparecchio durante il funzionamento. Questo crea un pericolo di incendio.
- Non usare spugne di metallo. Gli elementi di spugna di metallo possono staccarsi e causare un rischio di scossa elettrica nel forno.
- Non utilizzare l'apparecchio per la preparazione di cibi o bevande in contenitori chiusi perché essi potrebbero esplodere.

Messa a terra



Il forno è l'apparecchio della I classe di protezione e deve esser messo a terra.



La messa a terra riduce il rischio di scosse elettriche grazie al cavo evacuante il corrente elettrico.

L'apparecchio è dotato di un cavo con una messa a terra. Non inserire la spina nella presa di corrente se l'apparecchio non è stato correttamente installato o messo a terra.

Prima del primo uso

- Rimuovere l'imballaggio e le parti di protezione. Assicurarsi che sull'apparecchio non ci sono più i frammenti dell'imballaggio.
- Controllare l'apparecchio per la completezza (Inclusi 4 teglie da forno, 1 supporto per le teglie 1 tubo di alimentazione e di scarico di acqua) e per possibili danni durante il trasporto. In caso di danni o consegna incompleta, contattare il proprio fornitore (leggere --> Garanzia).
- Conservare l'imballaggio per il stoccaggio dell'apparecchio quando esso non è usato per un lungo periodo.
- Inserire la maniglia e le teglie nel forno.
- Collegare la spina alla presa di corrente adatta.
- Selezionare le seguenti impostazioni per il primo utilizzo:

Impostazione dei valori	Valori
Regolazione della temperatura 	300°C
Regolazione del timer 	10 minuti

- La spia di temperatura , la spia di timer  e la luce all'interno dell'apparecchio si accendono. Nota: A causa di residui dal processo di fabbricazione durante le prime accensioni dell'apparecchio esso può emettere un odore sgradevole. Questo è normale e non indica un danno all'apparecchio o i rischi all'utente. Assicurarsi che l'apparecchio è ben ventilato.
- Dopo il tempo impostato la spia di temperatura e la spia di timer si spengono e il timer.
- Prima della pulizia, lasciare raffreddare l'apparecchio completamente (vedi ---> Pulizia e manutenzione).



Schema elettrico

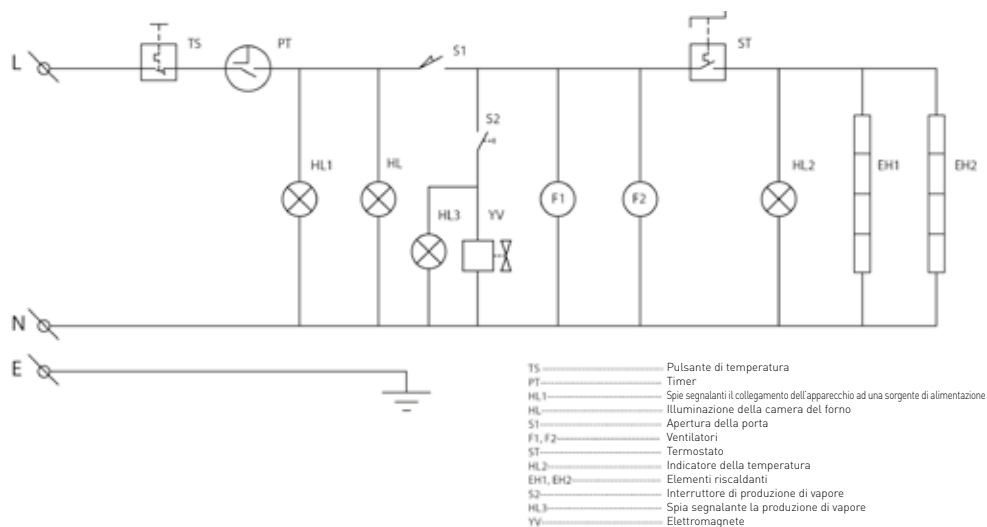

Funzionamento





1). Preparazione dell'apparecchio:

- Aprire la porta di vetro utilizzando la maniglia.
- Mettere la teglia al posto giusto.
- Mettere il cibo sulla teglia da forno e chiudere la porta.
- Assicurarsi che tra il cibo riscaldato sia spazio sufficiente per garantire una distribuzione uniforme del calore.
- Collegare il tubo di alimentazione e di scarico di acqua al foro di ammissione sul retro del dispositivo.
- Collegare ad una presa di corrente.

- Attenzione:
- Non mettere su una teglia da forno troppo cibo per evitare danni alla teglia.
 - Prima di impostare il timer e la temperatura controllare la ricetta.
 - La quantità di vapore generato dall'acqua calda può essere regolata mediante la microvalvola nella parte posteriore dell'apparecchio.
 - Impostare la microvalvola e riscaldare qualche goccia di acqua. Per evitare l'overflow della camera di cottura, fare una attenzione particolare a non usare troppa acqua.

Attenzione: non utilizzare queste teglie per lo stoccaggio o per la preparazione di alimenti acidi, alcalini oppure salati.



2). Inizio della cottura

- Regolare 2 manopole: la manopola di temperatura  e la manopola di timer  al valore desiderato. La spia di temperatura  , la spia di timer  e la luce all'interno dell'apparecchio si accendono. L'apparecchio comincia a scaldarsi. Attenzione: Il tempo di cottura dipende dal tipo e dalla quantità di cibo ma anche dalle impostazioni. Alcuni tipi di alimenti possono essere bruciati se sono cotti o arrostiti troppo a lungo. Controllare regolarmente attraverso la porta di vetro il livello di cottura / di preparazione dei pasti.
- Dopo il tempo impostato, le spie di temperatura e di timer si spengono-
- Per terminare manualmente la cottura è sufficiente regolare la manopola del timer a „0”.
- Dopo la cottura, impostare la manopola della temperatura al „0°C”.

3). Impostazione del timer

- È possibile impostare il tempo di cottura massimo per 120 minuti. Impostare la manopola del Timer  al valore desiderato. Il tempo di cottura può essere aumentato o diminuito durante il funzionamento dell'apparecchio. Attenzione: Per una regolazione più precisa, pri-

4). Impostazione della temperatura

- La temperatura massima di cottura è di 300°C. Impostare la manopola della temperatura  al valore desiderato.
- Analogamente, la temperatura di cottura può essere aumentata o diminuita durante il funzionamento. Attenzione: Quando la temperatura raggiunge il valore desiderato e impostato, la spia di temperatura  si spegne. Se la temperatura scende,

5). Funzione di produzione di vapore



- Se si vuole aumentare la quantità di vapore, premere il pulsante di produzione di vapore.
- Assicurarsi che il tubo di alimentazione e di scarico di acqua è collegato e che il timer è stato impostato.

- Aprire la porta di vetro e rimuovere il cibo utilizzando la maniglia.

Attenzione! Pericolo di ustioni!

- Aprire sempre la porta di vetro utilizzando la maniglia di vetro.
- Per rimuovere il cibo, rimuovere la maniglia dalla teglia (inclusa) e / o utilizzare guanti da forno (non inclusi). Fare attenzione a non toccare o danneggiare gli elementi riscaldanti.
- Tenere le mani lontane dal vapore che è scaricata dall'apparecchio.
- Dopo aver utilizzato l'apparecchio staccare la spina dalla presa di corrente.
- Prima di pulire e mettere l'apparecchio in deposito, attendere fino a quando esso raffredda completamente.

ma ruotare la manopola del Timer  per impostare il tempo un po' più lungo e poi girare il timer indietro per impostare il tempo necessario.

- Al termine del tempo impostato, la spia di Timer  , la spia di temperatura  si spengono e il segnale acustico sarà emesso.

la spia di temperatura  sarà di nuovo accesa. Il processo viene ripetuto automaticamente.

Attenzione: Ricordarsi che nella parte inferiore dell'apparecchio c'è un interruttore termico di sicurezza con un cappuccio di protezione (Vedi ----> RESET con l'uso dell'INTERRUTTORE DI SICUREZZA). L'interruttore è utilizzato per la protezione contro il surriscaldamento e si spegne automaticamente.

- La spia indicante la produzione di vapore si accende.
- Rilasciare il pulsante di produzione di vapore per completare il processo.



Consigli per la cottura

- Prima di impostare il timer e la temperatura controllare la ricetta.
 - Assicurarsi che tra il cibo riscaldato sia spazio sufficiente per garantire una distribuzione uniforme del calore.
- Il cibo cotto e le parti dell'apparecchio sono molto caldi dopo la cottura. Non toccare il cibo o l'apparecchio con le mani nude durante e dopo l'uso dell'apparecchio.

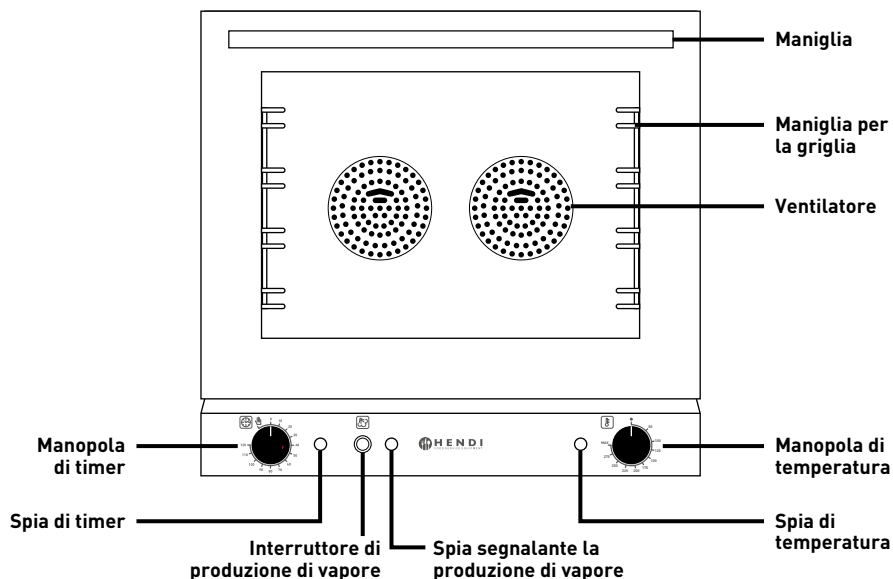

RESET con l'uso dell'INTERRUTTORE DI SICUREZZA

Ricordarsi che nella parte inferiore dell'apparecchio c'è l'INTERRUTTORE DI SICUREZZA con un cappuccio di protezione. L'interruttore spegne automaticamente l'apparecchio quando la temperatura è troppo alta.

- In primo luogo, scollegare l'apparecchio dalla presa di corrente togliendo la spina.
- Prima della pulizia lasciare l'apparecchio raffreddare completamente.

- Svitare il cappuccio di protezione nero dall'„INTERRUTTORE DI SICUREZZA“ (lo strumento non fornito).
- Premere il pulsante per resettare il circuito di sovraccarico. Si sente un clic.
- Avvitare il cappuccio di protezione nero dell'„INTERRUTTORE DI SICUREZZA“.

Pulizia e manutenzione

Attenzione!

- Prima della pulizia scollegare sempre l'apparecchio dalla rete elettrica, aprire la porta e attendere fino a che l'apparecchio raffreddi completamente.
 - Non utilizzare spugne abrasive, detersivi o lana d'acciaio o utensili metallici per pulire l'interno del forno o le parti esterni dell'apparecchio.
 - Evitare l'uso di spray in quanto potrebbero danneggiare la superficie.
- Pulire l'apparecchio regolarmente da residui di cibo.
 - Pulire i residui di olio o grasso.
 - Attenzione: La maniglia per taglie da forno può essere svitata e rimossa per la pulizia (gli strumenti non forniti).



Parti	Pulizia	Commento
Tutti gli accessori quali le teglie, tubo di alimentazione e di scarico di acqua, la maniglia da teglia e le guide	- Mettere a bagno in acqua calda e sapone per circa 10-20 minuti. - Sciacquare abbondantemente con acqua corrente.	Asciugare accuratamente tutte le parti.
Scatola esterna	- Pulire con un panno asciutto con una piccola quantità di detergente delicato. Assicurarsi che nella parte interna dell'apparecchio non è penetrata l'acqua o l'umidità.	
Interno dell'apparecchio	- Rimuovere residui di cibo. - Pulire con un panno umido con una piccola quantità di detergente delicato, rimuovendo eventuali bricioli e liquidi rovesciati.	
Porta di vetro	- Attenzione: Fare attenzione a non danneggiare gli elementi riscaldanti.	

Stoccaggio

- Prima di stoccare l'apparecchio assicurarsi che è stato scollegato dalla presa elettrica e che è completamente raffreddato.
- L'apparecchio deve essere conservato in un luogo pulito e fresco.

Risoluzione dei problemi

Se l'apparecchio non funziona correttamente, leggere la seguente tabella per trovare la soluzione giusta.

Se non si riesce a risolvere il problema, contattare il rivenditore.

Problema	Causa possibile	Soluzione possibile
Dopo aver collegato l'apparecchio a una presa elettrica e impostato l'apparecchio, le spie si accendono ma l'apparecchio non si riscalda.	Termostato difettoso	Contattare il proprio rivenditore per le riparazioni.
	Almeno uno degli elementi riscaldanti è bruciato.	
Dopo aver collegato a una presa elettrica non è possibile effettuare le impostazioni. L'apparecchio si riscalda ma la spia non si accende.	Spia difettosa.	Contattare il proprio rivenditore per le riparazioni.
La spia non si accende, l'elemento riscaldante non funziona.	Il cavo e la spina non sono bene collegati a una presa elettrica.	Controllare nuovamente la connessione. Assicurarsi che tutti i componenti siano collegati correttamente.

Specifiche tecniche

N. del prodotto: 227077

Tensione di funzionamento e frequenza: 220-240V~ 50/60Hz

Potenza: 2670W

Peso netto: circa 36 kg

Classe di protezione: I classe

Tasso di perdita: IPX3

Dimensioni esterne: 595x595x(altezza)570mm

Commento: Le specifiche tecniche sono soggette a modifiche senza qualsiasi preavviso.



Garanzia

Qualsiasi difetto che influenzi la funzionalità del dispositivo che compaia entro un anno dall'acquisto sarà corretto a titolo interamente gratuito o con la sostituzione del prodotto che è stato utilizzato e sottoposto a manutenzione corretta seguendo le istruzioni, senza alcuna violazione. I diritti legali del cliente non sono assolutamente modificati. Nel caso in cui l'intervento di manutenzione o sostitu-

zione sia previsto nel periodo di validità della garanzia, precisare dove e quando si è acquistato il prodotto, possibilmente allegando lo scontrino.

In linea con la nostra politica di sviluppo continuo dei prodotti, ci riserviamo il diritto di modificare il prodotto, l'imballo e le specifiche di documentazione, senza notifica alcuna.

Smaltimento & Ambiente

Alla fine della vita utile del dispositivo, smaltire conformemente alle normative e linee guida applicabili.

Eliminare i materiali di imballaggio, quali plastica e cartone, negli specifici contenitori.

Stimate client,

Vă mulțumim pentru achiziționarea acestui aparat Hendi. Vă rugăm să citiți cu atenția acest manual înainte de a conecta aparatul pentru evitarea defectării ca urmare a utilizării incorecte. Acordați o atenție deosebită regulilor de siguranță.

Reguli de siguranță



- Operarea incorectă și utilizarea necorespunzătoare a aparatului poate cauza avaria grav aparatul și poate cauza răni oamenilor.
- Aparatul este utilizat exclusiv în scopuri comerciale și nu trebuie folosit pentru uz casnic.
- Aparatul poate fi folosit doar în scopul pentru care a fost proiectat. Producătorul nu este răspunzător pentru orice avariere cauzată operării incorecte și a utilizării necorespunzătoare.
- Asigurați-vă că aparatul și ștecherul nu intră în contact cu apă sau alte lichide. În cazul în care aparatul este scăpat în apă, scoateți imediat ștecherul din priză și un tehnician autorizat trebuie să-l verifice. Dacă nu respectați aceste instrucțiuni, acest lucru poate cauza situații care vă pot pune viața în pericol.
- Nu încercați să deschideți singuri carcasa aparatului.
- Nu introduceți nici un fel de obiecte în carcasa aparatului.
- Nu atingeți ștecherul cu mâinile ude sau umede.
- **Pericol de electrocutare!** Nu încercați să reparați singur/ă aparatul. În cazul unei defecțiuni, reparațiile vor fi efectuate întotdeauna numai de personal calificat.
- **Nu utilizați niciodată un aparat defect!** Deconectați aparatul de la priza electrică și contactați distribuitorul în cazul unei defecțiuni.
- **Avertisment!** Nu scufundați părțile electrice ale aparatului în apă sau în alte lichide. Nu țineți niciodată aparatul sub jet de apă.
- Verificați în mod regulat ștecărul și cablul pentru a vă asigura că nu sunt deteriorate. În cazul în care ștecărul sau cablul de alimentare este deteriorat, acesta trebuie înlocuit de agentul de service sau de alt personal calificat similar pentru a evita orice pericol.
- Cablul nu trebuie să intre în contact cu obiecte ascuțite sau fierbinți și trebuie păstrat departe de foc. Pentru a scoate ștecărul din priză, trageți întotdeauna de ștecăr, nu de cablu.
- Asigurați-vă că nimeni nu poate trage din greșeală cablul (sau prelungitorul) și că nimeni nu se poate împiedica de el.
- Supravegheați întotdeauna aparatul atunci când este în funcțiune.
- Avertisment! Atât timp cât ștecărul este în priză, aparatul este conectat la sursa de electricitate.
- Opriti aparatul înainte de a scoate ștecărul din priză.
- Nu cărați niciodată aparatul ținându-l de cablu.
- Nu utilizați dispozitive suplimentare care nu sunt livrate împreună cu aparatul.
- Conectați aparatul doar la prize electrice cu intensitatea și frecvența electrice menționate pe eticheta aparatului.

RO



- Conectați cablul de alimentare la o priză electrică ușor accesibilă, astfel încât aparatul să poată fi deconectat imediat în caz de urgență. Scoateți cablul de alimentare din priza electrică pentru a opri complet aparatul. Utilizați cablul de alimentare ca dispozitiv de deconectare.
- Opriti întotdeauna aparatul înainte de a deconecta cablul de alimentare.
- Nu utilizați niciodată accesoriile care nu sunt recomandate de către producător. Acestea pot reprezenta un risc de siguranță pentru utilizator și pot deteriora aparatul. Utilizați numai piese și accesoriile originale.
- Acest aparat nu trebuie folosit de copii sau persoane care au capacități mentale, senzoriale sau fizice reduse, sau lipsă de experiență și cunoștințe.
- Acest aparat nu trebuie utilizat sub nicio formă de către copii.
- Nu țineți produsul și cablurile sale la îndemâna copiilor.
- Copiii nu trebuie să se joace cu acest produs.
- Deconectați întotdeauna aparatul de la sursa de alimentare în cazul în care este lăsat nesupravegheat, precum și înainte de asamblare, dezasamblare sau curățare.
- Nu lăsați niciodată aparatul nesupravegheat pe parcursul utilizării.

Instrucțiuni speciale de siguranță

- Acest aparat este destinat exclusiv preparării mâncării. Orice altă utilizare poate avaria aparatul sau poate provoca accidente.
- Aparatul trebuie utilizat de personal instruit sau calificat, cum ar fi cel de la bucătărie sau de la bar.
-  **Atenție! Pericol de arsuri!** Temperatura suprafețelor accesibile și a ușii poate crește foarte mult în timpul utilizării. Aparatul trebuie atins doar pe mânere și butoane.
- În timpul utilizării lăsați cel puțin 15 cm ca spațiu de ventilație.
- Acest aparat nu este construit spre a fi utilizat cu ajutorul unui cronometru extern sau al unui sistem de control separat.
- Puneți aparatul doar pe suprafețe rezistente la căldură.
- Nu puneți obiecte grele peste aparat și nici nu-l acoperiți în timpul utilizării.
- Nu folosiți aparatul pentru a prepara alimentele sau lichidele care se află în recipiente închise întrucât acestea pot exploda.
- Nu acoperiți orificiul de evacuare a fumului din partea din spate a aparatului.
- Țineți aparatul la distanță de suprafețele fierbinți și de focul deschis. Protejați aparatul contra căldurii, prafului, luminii solare directe, umezelii, picăturilor și apei împrăsciate.
- Nu turnați apă pe ușa din sticlă pentru că aceasta se va sparge în timpul funcționării.
- Nu puneți obiecte pe aparat. Nu puneți obiecte care conțin surse de foc (de exemplu, lumânări) pe aparat sau lângă acesta. Nu așezați obiecte care conțin apă (de exemplu vase) pe sau lângă aparat.
-  Acest aparat este prevăzut cu o bornă de conexiune cu echipotențial care să permită racordarea încrucișată cu alte echipamente.
- Folosiți la acest cuptor doar dispozitivele care au fost aprobate de producător.

- Atenție că suprafețele cuptorului pot deveni foarte fierbinți în timpul utilizării. Nu atingeți aceste suprafețe.
- Nu acoperiți niciodată cuptorul în timpul utilizării. Acest lucru prezintă pericol de incendiu.
- Nu folosiți lopățele metalice. Părți din acestea s-ar putea rupe și crea un pericol electric în cuptor.
- Nu folosiți cuptorul pentru a prepara alimentele sau lichidele care se află în recipiente închise întrucât acestea pot exploda.



Instalația de împământare

Acest aparat este încadrat în clasa de protecție I și trebuie împământat. Împământarea reduce riscul electrocutării prin asigurarea unui fir de ieșire pentru curentul electric. Acest aparat este dotat cu

un cablu cu fir de împământare cu fișă. Fișa trebuie conectată la o priză instalată corespunzător și împământată.

Pregătirea înainte de prima utilizare

- Desfaceți ambalajul și învelitoarea de protecție. Aveți grijă ca pe aparat sau în interiorul acestuia să nu rămână resturi de ambalaj.
- Verificați integralitatea coletului (sunt incluse 4 tăvi, 1 mâner de tavă și 1 conductă de apă) și să nu se fi produs avarii în timpul transportului. În cazul unor avarii sau al unei livrări incomplete, luați legătura cu furnizorul (Vedeți ---> Garanția).
- Păstrați ambalajul pentru a depozita aparatul atunci când nu este folosit o perioadă mai lungă de timp.
- Puneți în ambalaj toate tăvile și mânerul de tavă.
- Introduceți ștecherul într-o priză electrică adecvată.
- Selectați următoarele setări pentru prima utilizare:

- Indicatorul de comandă Temp  , indicatorul de comandă Timer  și lampa interioară a aparatului se aprind.

Notă: Resturile rămase din fabricație pot face ca aparatul să emită un ușor miros în timpul primelor cicluri de funcționare. Acest lucru este normal și nu este un semn de defecțiune sau de pericol. Asigurați-vă că aparatul este bine ventilat.

- În momentul în care timpul setat se termină, indicatoarele de timp și temperatură se sting.
- Lăsați aparatul să se răcească de tot înainte de a-l curăța (Vezi ---> Curățarea și întreținerea).

Comanda	Setarea
Controlul temperaturii 	300°C
Controlul timpului 	10 minute



Schema electrică

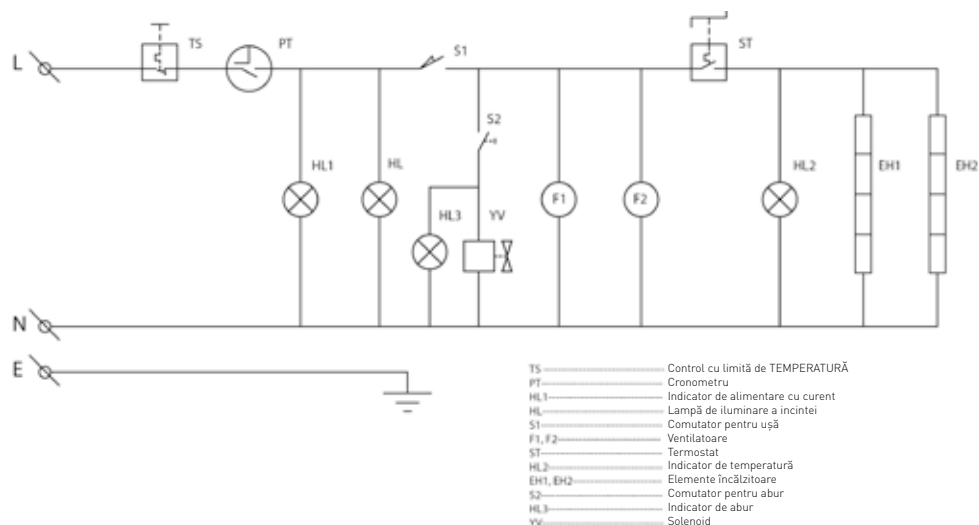

Modul de utilizare

1). Pregătirea:





- Deschideți ușa de sticlă apucând-o de mâner.
- Introduceți tava în poziția corectă.
- Puneți alimentele în tăvi și închideți ușa.
- Verificați dacă alimentele au suficient spațiu în jur pentru a se obține o distribuție uniformă a căldurii.
- Conectați conducta de apă între racordul de intrare din spatele aparatului și robinetul de scurgere.
- Introduceți ștecherul într-o priză electrică adecvată.

Notă: • Nu supraîncărcați tava pentru a evita orice stricăciune.

- Verificați mai întâi rețeta pentru a face setările de timp și temperatură.
- Volumul de abur generat de apa din cuptor poate fi reglat cu ajutorul micro-robinetului montat în spatele aparatului.
- Verificați micro-robinetul pompând câteva picături de apă peste încălzitoare. Trebuie atenție să nu se introducă prea multă apă deoarece acest lucru ar putea face ca apa să se reverse în camera de coacere.

Atenție: Nu folosiți aceste tăvi pentru prelucrare și stocare alimente sărate, acide sau alcaline.



2). Începeți prepararea

- Setați cele 2 comenzi: Comanda Timer  și comanda Temp  se setează la valorile dorite. Indicatorul de comandă Timer , indicatorul de comandă Temp  și lampa interioară a aparatului se aprind. Aparatul va începe să se încingă. Notă: Durata optimă de preparare depinde de tipul și de dimensiunea alimentelor, ca și de setările selectate. Unele tipuri de alimente se pot arde dacă sunt coapte, prăjite sau fripte pe grătar un timp prea îndelungat. Prin urmare, trebuie să verificați regulat prin ușa de sticlă gradul în care s-au preparat alimentele.
- În momentul în care timpul setat se termină, indicatoarele de timp și temperatură ale aparatului se sting.
- Pentru a termina manual procesul de preparare, aduceți comanda Timer la poziția „0”.

3). Controlul timpului

- Timpul de preparare poate fi setat la maximum 120 minute. Pentru aceasta setați comanda Timer  la perioada dorită. Timpul de preparare poate fi prelungit sau scurtat în orice moment în timpul preparării. Notă: Pentru a seta timpul cu și mai multă pre-

4). Controlul temperaturii

- Temperatura de preparare poate fi setată la maximum 300°C. Pentru aceasta setați comanda Temp  la temperatura dorită.
- În mod similar, temperatura de preparare poate fi mărită sau micșorată în orice moment în timpul preparării. Notă: În momentul în care temperatura atinge valoarea dorită  comanda Temp se va stinge. În cazul în care temperatura scade comanda Temp

5). Funcționarea aburului



- Țineți apăsat comutatorul dacă doriți să introduceți abur în aparat.
- Verificați dacă s-a cuplat conducta de apă și dacă cronometrul este reglat.

- După preparare aduceți comanda Temp la „0°C”.
- Deschideți ușa de sticlă apucând-o de mâner și scoateți alimentele

Atenție! Risc de arsuri!

- Întotdeauna deschideți ușa de sticlă apucând-o de mâner.
- Pentru a scoate alimentele folosiți mânerul de tavă (livrat) și/sau mănușa specială (nelivrată). Aveți grijă să nu atingeți și să nu deteriorați elementele de încălzire.
- Țineți mâinile la distanță de aburul care iese din aparat.
- După utilizare scoateți ștecherul din priză.
- Lăsați întotdeauna aparatul să se răcească complet înainte de a-l curăța și depozita.

cizie, răsușiți mai întâi ușor butonul Timer  dincolo de poziția dorită și apoi reveniți la poziția dorită.

- În momentul în care perioada setată se încheie lămpile indicatoare ale comenzilor Timer  și Temp  se sting și se aude un semnal sonor.

 se va aprinde la loc. Acest proces se repetă automat.

Notă: De notat că există un dispozitiv de decuplare de protecție situat în partea din spate jos a aparatului și că acest dispozitiv are un capac de protecție (Vezi ----> RESETAREA și DECUPLAREA DE SIGURANȚĂ). Acest dispozitiv are rolul de a nu lăsa aparatul să se încingă prea tare și de a-l opri automat.

- Indicatorul de abur se va aprinde.
- Eliberați butonul de control al aburului pentru a-l opri.



Sugestii pentru preparare

- Verificați mai întâi rețeta pentru a face setările comenzilor de timp și de temperatură.
- Verificați dacă alimentele au suficient spațiu în jur pentru a se obține o distribuție uniformă a căldurii.
- Alimentele preparate și piesele aparatului vor fi foarte fierbinți un timp după preparare. Nu le atingeți cu mâinile goale în timpul funcționării aparatului sau la scurt timp după utilizare

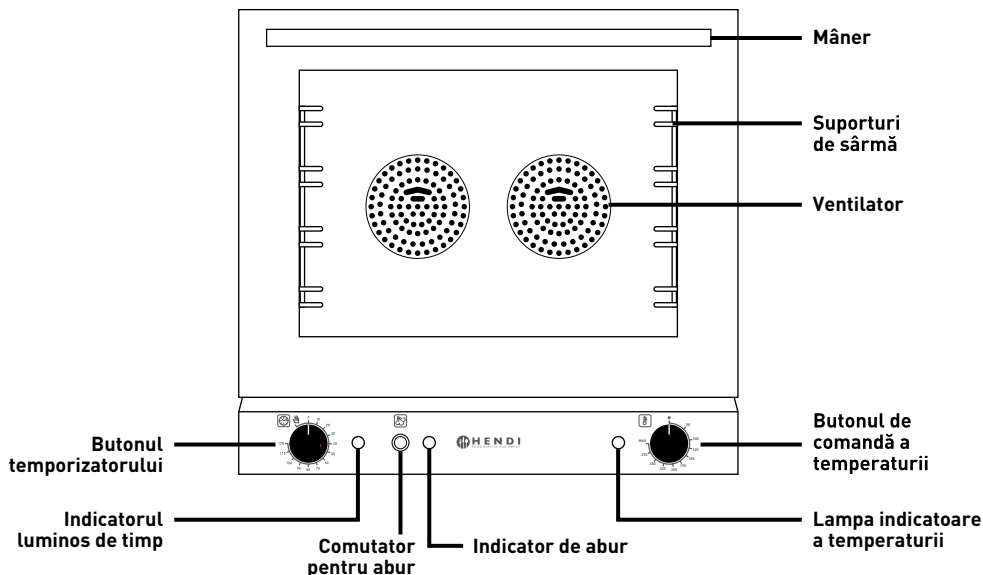

RESETAREA și DECUPLAREA DE SIGURANȚĂ

De notat că există un dispozitiv de decuplare de protecție situat în partea din spate jos a aparatului și că acest dispozitiv are un capac de protecție. În acest fel aparatul se oprește automat atunci când temperatura crește prea mult.

- Mai întâi scoateți aparatul din priză.
- Lăsați aparatul să se răcească complet.

- Deșurubați (șurubelnița nu este livrată) capacul de protecție al dispozitivului de „OPRIRE DE SIGURANȚĂ”.
- Apăsăți butonul RE-SET pentru a reseta circuitul suprasolicitat. Trebuie să se audă un clic.
- Înșurubați la loc capacul de protecție pe butonul „DECUPLARE DE SIGURANȚĂ”.

Curățarea și întreținerea

Avertisment!

- Înainte de a curăța aparatul scoateți-l din priză și lăsați-l să se răcească complet.
- Nu folosiți niciodată bureți sau detergenți abrazivi, bureți de sârmă sau ustensile metalice pentru a curăța părțile interioare sau exterioare ale aparatului.
- Nu folosiți sprayuri deoarece acestea ar putea deteriora suprafața aparatului.

- Acest aparat trebuie curățat în mod regulat, iar resturile alimentare trebuie îndepărtate.
- Ștergeți tot uleiul sau toată grăsimea rămasă.
- Notă: Suporturile pentru tăvi situate pe cele două laturi pot fi deșurubate (șurubelnițele nu sunt livrate) pentru a le scoate și a le curăța.



Piese	Cum se curăță	Observații
Toate accesoriile cum ar fi tăvile, mânerul pentru tăvi, suporturile pentru tăvi, conducta de apă	- Scufundați-le în apă caldă cu săpun timp de 10 până la 20 de minute - Clătiți bine sub jet de apă de la robinet.	La sfârșit uscați bine aceste piese.
Carcasa exterioară	- Se curăță ștergând-o cu o cârpă moale și un detergent slab. Aveți grijă ca în aparat să nu pătrundă apă sau umezeală.	
Interiorul aparatului	- Înlăturați toate depunerile de alimente. - Ștergeți cu o cârpă umedă și cu un detergent ușor pentru a curăța petele sau stropii.	
Ușa de sticlă	- Notă: Aveți grijă să nu deteriorați elementele de încălzire.	

Depozitare

- Asigurați-vă întotdeauna înainte de depozitare că aparatul a fost deconectat de la sursa de alimentare și s-a răcit complet.
- Depozitați aparatul într-un loc răcoros și curat.

Depanare

Dacă aparatul nu funcționează bine consultați tabelul de mai jos pentru a găsi soluția.

Dacă nu puteți rezolva problema luați legătura cu furnizorul/agentul de service.

Problemă	Cauză posibilă	Soluție posibilă
În momentul în care aparatul se conectează la priză setările comenzilor sunt stabilite iar luminile indicatoare se aprind. Totuși, aparatul nu se încălzește.	Termostatul este defect	Duceți aparatul la furnizor sau la agentul de service pentru reparații.
	Cel puțin unul dintre elementele de încălzire este ars.	
În momentul în care aparatul se conectează la priză setările comenzilor sunt stabilite. Se încălzește normal. Totuși indicatorul nu este pornit.	Lampa indicatoare este defectă.	Duceți aparatul la furnizor sau la agentul de service pentru reparații.
Nici indicatorul și nici elementele de încălzire nu funcționează	Cordonul de alimentare și ștecherul nu sunt bine conectate la priză.	Verificați din nou conexiunea. Verificați dacă toate conexiunile sunt bine fixate.

Specificația tehnică

Articol nr.: 227077

Tensiune și frecvența de funcționare: 220-240V~ 50/60Hz

Consum energetic: 2670W

Greutate netă: Aprox. 36 kg

Clasa de protecție: Clasa I

Clasa de protecție contra apei: IPX3

Dimensiuni exterioare: 595x595x(H)570mm

Observații: Specificația tehnică poate fi modificată fără preaviz.



Garanție

Orice defecțiune care afectează funcționarea aparatului apărută la mai puțin de un an de la cumpărarea acestuia va fi remediată prin reparație sau înlocuire gratuită, cu condiția ca aparatul să fi fost folosit și întreținut conform instrucțiunilor nu să nu fi fost bruscat sau folosit necorespunzător în vreun fel. Drepturile dumneavoastră legale nu sunt afec-

tate. Dacă aparatul este în garanție, menționați când și de unde a fost cumpărat și includeți dovada cumpărării (de ex. chitanța).

Conform politicii noastre de dezvoltare continuă a produsului, ne rezervăm dreptul de a modifica produsul, ambalajul și documentația fără notificare.

Eliminarea și mediul înconjurător

La sfârșitul vieții aparatului, vă rugăm să-l eliminați conform regulamentelor și instrucțiunilor aplicabile în acel moment.

Aruncați ambalajul (plastic sau carton) în recipientele corespunzătoare.

Благодарим Вас за покупку оборудования фирмы Hendi. Необходимо внимательно прочитать настоящую инструкцию пользователя во избежание повреждения машины в результате неправильной эксплуатации. Советуем уделить особое внимание правилам техники безопасности.

Правила техники безопасности

- Неправильная эксплуатация и использование оборудования не по назначению может привести к его поломке и травмам пользователей.
- Настоящее оборудование предназначено исключительно для коммерческого использования и не должно использоваться в домашних условиях.
- Оборудование следует использовать точно по назначению. Производитель не несет ответственности за повреждения, вызванные неправильной эксплуатацией или неправильным обслуживанием оборудования.
- Оборудование и электрическую штепсельную вилку следует держать вдали от воды и прочих жидкостей. Если штепсельная вилка попадет в воду, ее следует тут же вытащить из розетки электропитания и обратиться к квалифицированному специалисту для проверки устройства. Несоблюдение данных указаний может повлечь за собой угрозу здоровью и жизни обслуживающего персонала.
- Не вскрывать корпус оборудования самостоятельно.
- Не класть никаких посторонних предметов внутрь оборудования.
- Не касаться штепсельной вилки мокрыми или влажными руками.
- **Опасность поражения током!** Не следует самостоятельно чинить электрооборудование. Любые поломки и неисправности должны устраняться квалифицированным персоналом.
- **Никогда не использовать поврежденное оборудование!** Отключить его от электросети и обратиться к продавцу.
- **Внимание!** Не погружать электрические компоненты в воду или другие жидкости. Не мыть оборудование под проточной водой.
- Регулярно проверять вилку и провод электропитания на предмет повреждений. С целью предотвращения несчастных случаев и травм поврежденную вилку или провод отдать на ремонт в сервисный центр или обратиться к квалифицированному электрику.
- Удостовериться, что провод электропитания не касается острых и горячих предметов. Держать электропровод вдали от открытого огня. Для того, чтобы вынуть вилку из розетки всегда нужно тянуть за вилку, а не за электропровод.
- Защитить провод электропитания (удлинитель) от случайного выпадения из розетки. Электропровод прокладывать так, чтобы случайно не споткнуться о него.
- Постоянно наблюдать за работающим оборудованием.
- **Предупреждение!** Если вилка находится в розетке, оборудование подключено к сети электропитания.
- Перед тем, как вынуть вилку из розетки, оборудование следует выключить!



- Не переносить оборудование, держа за электропровод.
- Не использовать никаких деталей, аксессуаров, которые не поставляются вместе с этим оборудованием.
- Оборудование следует подключать исключительно к розетке, в которой напряжение и частота соответствует параметрам, указанным на паспортной табличке оборудования.
- Вилку следует вставлять в розетку, расположенную в удобном и легкодоступном месте, так чтобы в случае аварии можно было ее немедленно вынуть. Для полного обеспечения оборудования следует отсоединить его от сети электропитания; для этого следует вынуть вилку, находящуюся на конце провода электропитания, из розетки.
- Прежде чем вынуть вилку из розетки, необходимо сначала выключить оборудование!
- Не следует использовать детали и аксессуары, не рекомендованные производителем, т.к. использование таких деталей и аксессуаров может угрожать здоровью и жизни пользователя, а также может привести к поломке оборудования. Следует всегда использовать оригинальные детали и аксессуары.
- Оборудование не предназначено для использования людьми (в том числе детьми) с ограниченными физическими, сенсорными и умственными возможностями, а также людьми, которые не имеют соответствующих навыков и опыта.
- Ни в коем случае нельзя допускать детей к использованию оборудования.
- Оборудование следует хранить в месте, недоступном для детей.
- Не разрешать детям использовать оборудование в качестве игрушки.
- Всегда следует отсоединить оборудование от электропитания, если оставляем ее без надзора, перед монтажом, демонтажем и чисткой.
- Не оставлять включенное оборудование без надзора.

Специальные правила техники безопасности

- Устройство предназначено исключительно для приготовления пищи. Использование устройства для любых других целей может привести к повреждению устройства или травме тела.
- Устройство должен обслуживать специально обученный или квалифицированный персонал, например, персонал кухни или персонал, обслуживающий бар.
-  **Внимание! Опасность ожогов!** Доступные поверхности и двери могут нагреваться до высоких температур. Открывайте и прикасайтесь к устройству только с помощью держателей и ручек.
- Во время использования, оставьте пространство прим. 15 см вокруг устройства для обеспечения необходимой вентиляции.
- Устройство не предназначено для использования с внешним таймером или отдельной системой дистанционного управления.
- Устанавливайте устройство только на термостойкой поверхности.
- Во время эксплуатации не накрывайте устройство и не ставьте на него какие-нибудь предметы.

- Не используйте устройство для приготовления пищи или напитков в герметичных контейнерах, как они могут взорваться.
- Не закрывайте дымоудаляющего отверстия с задней стороны устройства.
- Храните вдали от горячих поверхностей и открытого пламени. Убедитесь, что устройство не подвергается воздействию высоких температур, пыли, солнечного света, влаги, капель воды и брызг.
- Не лейте воду на стеклянные двери, потому что они могут треснуть при использовании устройства.
- Не ставьте на устройство какие-либо предметы. Рядом с устройством или на нем не устанавливайте горящие предметы (например, зажженные свечи). Рядом с устройством или на нем не устанавливайте предметы, наполненные водой (например, вазы).
-  Устройство оснащено разъемом для подключения внешнего кабеля для выравнивания потенциалов.
- В печи используйте только устройства, одобренные производителем.
- Помните, что во время работы поверхности печи могут нагреваться до высоких температур. Не прикасайтесь к горячим поверхностям.
- Не накрывайте устройство во время работы. Это создает опасность возникновения пожара.
- Не используйте металлические мочалки. Элементы металлической мочалки могут оторваться и вызвать риск поражения электрическим током.
- Не используйте устройство для приготовления пищи или напитков в герметичных контейнерах, так как это грозит взрывом контейнера.

Монтаж заземления

Печь представляет собой устройство I класса защиты и должно быть заземлено. Заземление снижает риск поражения электрическим током за счет отводящего провода. Устройство оснаще-



но заземляющим проводом с вилкой с заземляющим контактом. Не вставляйте вилку в контакт, если устройство не установлено надлежащим образом и не заземлено.



Перед первым использованием

- Снять все защитные упаковочные материалы. Убедиться, что внутри и снаружи устройства нет никаких остатков упаковочных материалов.
- Проверить наличие комплектующих (4 противня, 1 ручка противня и 1 труба подвода воды) и каких-либо повреждений при транспортировке. В случае повреждения или неполной поставки, обратитесь к поставщику (смотри --> Гарантия).
- Сохраните упаковку для хранения устройства, если оно не используется в течение длительного времени.
- Поместите держатель и противни в печь.
- Вставьте вилку в подходящую электрическую настенную розетку.
- При первом использовании выбрать следующие настройки:

Установка значений	Настройка
Установка температуры 	300°C
Установка таймера 	10 минут

- Загорятся световой индикатор температуры  , световой индикатор таймера  и свет внутри устройства.

Внимание: Из-за наличия следов производственного процесса, в течение первых нескольких пусков из устройства может выходить неприятный запах. Это нормальное явление и не указывает на повреждение устройства или опасность для пользователя. Убедитесь, что устройство хорошо вентилируется.

- После заданного времени гаснут световые индикаторы температуры и таймера.
- Перед очисткой, оставьте прибор, чтобы он полностью остыл (смотри ----> Чистка и обслуживание).

RU

Электрическая схема

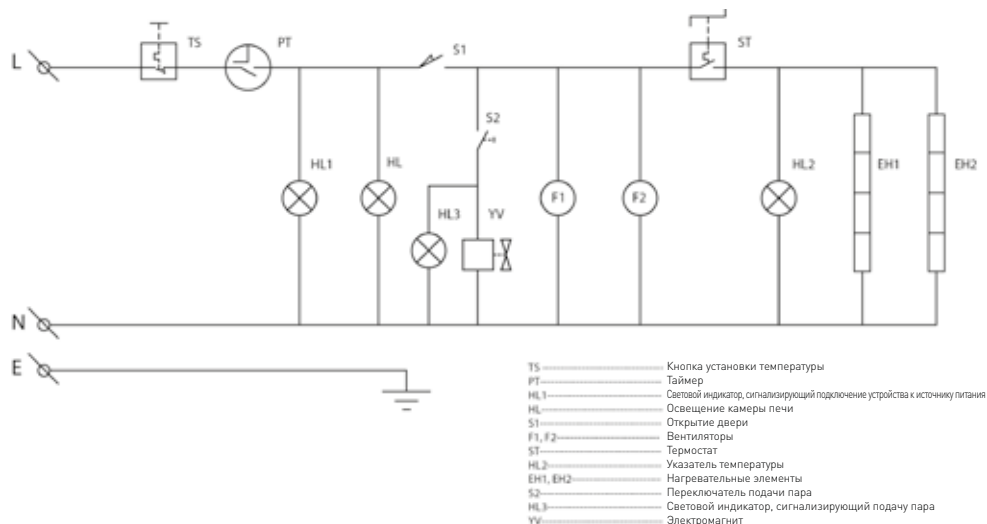

Использование





1). Подготовка устройства:

- Откройте стеклянную дверцу с помощью ручки.
- Поместите поднос в нужном месте.
- Поместите пищу на противнях и закройте дверцу.
- Убедитесь, что между отдельными подогреваемыми блюдами имеется достаточно места, чтобы обеспечить равномерное распределение тепла.
- Подсоедините шланг для подвода и отвода воды к впускному отверстию на задней стороне устройства и к запорному клапану.
- Подключите вилку к электрической розетке.



Внимание: • Не помещайте на противне слишком большого количества пищи, чтобы предотвратить повреждение противня.

- Проверьте рецепт перед установкой таймера и температуры.

2). Начните приготовление

- Установите 2 ручки: ручку температуры  и ручку таймера  до требуемого значения. Загораются световой индикатор температуры , световой индикатор таймера  и свет внутри устройства. Устройство начинает нагреваться. Внимание: Время приготовления зависит от вида пищи и размера порций, а также от выбранных настроек. Некоторые виды пищи могут подгореть, если они пекутся или жарятся на гриле слишком долго. Для этого через стеклянную дверцу регулярно проверяйте степень варки / приготовления блюда.
- После окончания установленного времени гаснут световые индикаторы температуры и таймера.
- Для ручного завершения приготовления пищи достаточно ручку таймера установить в положение „0“.

3). Установка таймера

- Вы можете установить максимальное время приготовления на 120 минут. Установите ручку таймера  до требуемого значения. Время приготовления можно произвольно увеличивать или уменьшать в процессе работы устройства. Внимание: Для более точной настройки времени, сначала поверните ручку таймера , установ-

- Количество пара, получаемого от горячей воды в печи можно регулировать с помощью микроклапана, расположенного в задней части устройства.
- Установите микроклапан, чтобы подогреть несколько капель воды. Для того, чтобы предотвратить переполнение камеры печи, обратите особое внимание, чтобы не использовать слишком большого количества воды.



Внимание: Не использовать противни для хранения и приготовления продуктов питания с высоким содержанием кислот, щелочей и соли.

- После окончания приготовления пищи, установите ручку температуры в положение „0°C“.
- Откройте стеклянную дверцу за ручку и выньте еду.

Внимание! Опасность ожогов!

- Всегда открывайте стеклянную дверцу с помощью ручки.
- Для того, чтобы вынуть пищу, снимите держатель для противня (входит в комплект) и/или воспользуйтесь кухонными рукавицами (не входят в комплект). Будьте осторожны, чтобы не коснуться или повредить горелок.
- Держите руки подальше от пара, выходящего из устройства.
- После использования устройства, выньте вилку из розетки.
- Перед очисткой и установкой устройства на хранение, дождитесь пока оно полностью остынет

ливая время на немного большее, чем необходимо, а потом поверните таймер назад на требуемое время.

- Когда установленное время подойдет к концу, световой индикатор температуры , световой индикатор таймера  гаснут и раздается звуковой сигнал.



4). Установка температуры

- Максимальная температура приготовления составляет 300°C. Установите ручку температуры  до требуемого значения.
- Аналогично, температуру приготовления можно произвольно увеличивать или уменьшать в процессе работы устройства.
Внимание: Когда температура достигнет требуемого, установленного значения, световой индикатор температуры  погаснет. Когда температура понизится, световой индикатор

температуры  снова засветится. Этот процесс будет автоматически повторяться.
Внимание: Обратите внимание, что в нижней части задней панели устройства находится термический аварийный выключатель с защитным колпачком безопасности (Смотри ----> RESET с помощью АВАРИЙНОГО ВЫКЛЮЧАТЕЛЯ). Он используется для защиты от перегрева устройства и автоматически его выключает.

5). Функция подачи пара

- Если вы хотите увеличить количество пара, нажмите кнопку подачи пара.
- Убедитесь, что, шланг для подвода и отвода воды подключен и установлен таймер.

- Включится световой индикатор, сигнализирующий подачу пара.
- Отпустите кнопку подачи пара, чтобы завершить процесс.

Советы по приготовлению пищи

- Перед установкой таймера и температуры проверьте рецепт.
- Убедитесь, что между отдельными подогреваемыми блюдами имеется достаточно места, чтобы обеспечить равномерное распределение тепла.

- Приготовленная пища и части устройства в течение некоторого времени после приготовления остаются очень горячими. Не прикасайтесь к пище и устройству голыми руками во время или сразу же после использования устройства.

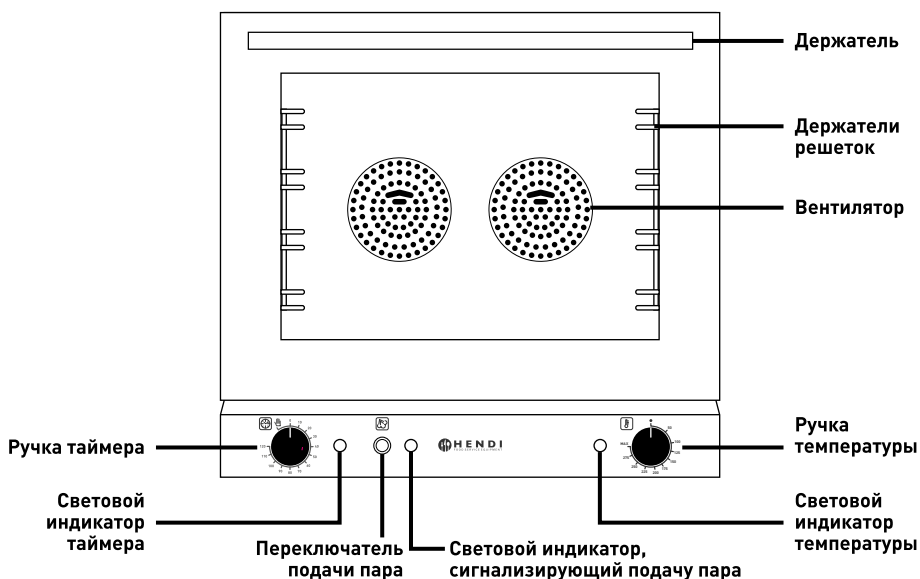

RESET с помощью АВАРИЙНОГО ВЫКЛЮЧАТЕЛЯ

Следует помнить, что в нижней части задней панели устройства находится АВАРИЙНЫЙ ВЫКЛЮЧАТЕЛЬ с защитным колпачком безопасности. Он автоматически отключает устройство, когда температура достигает слишком высокого значения.

- Сначала отключите устройство от источника питания, вынимая вилку из розетки.
- Перед очисткой, оставьте устройство, чтобы оно полностью остыло.

- Открутите черный защитный колпачок кнопки „АВАРИЙНЫЙ ВЫКЛЮЧАТЕЛЬ“ (инструмент не поставляется в комплекте).
- Нажмите кнопку для сброса перегруженной цепи. Услышите щелчок.
- Закрутите снова черный защитный колпачок „АВАРИЙНОГО ВЫКЛЮЧАТЕЛЯ“.

Чистка и обслуживание

Предупреждение!

- Перед очисткой всегда отключайте устройство от источника питания, откройте дверцу и подождите, пока оно полностью остынет.
- Не используйте абразивные губки, моющие средства, стальную шерсть или металлические приборы, чтобы очистить внутренние или наружные части устройства.
- Избегайте использования спрея, так как он может повредить поверхность устройства.

- Устройство следует регулярно очищать и удалять остатки пищи.
- Протрите остатки масла или жира.
- Внимание: Держатель для противней с обеих сторон можно открутить и снять для чистки (инструменты для откручивания не поставляется в комплекте).

Детали	Чистка	Замечания
Все аксессуары, такие как противни, шланг для подвода и отвода воды, держатель противней и направляющие	- Замочите в теплой мыльной воде в течение 10-20 минут. - Тщательно промойте под проточной водой.	Тщательно высушите все детали.
Внешний корпус	- Протрите сухой тканью с небольшим количеством мягкого моющего средства. Убедитесь, что во внутрь устройства не попала вода или влага.	
Внутренняя часть устройства	- Удалите остатки пищи. - Протрите влажной тканью с небольшим количеством моющего средства, чтобы удалить крошки или ралитые жидкости.	
Стеклопанель дверца	- Внимание: Будьте осторожны, чтобы не повредить горелки.	

Хранение

- Перед хранением убедитесь, что устройство отключено от розетки и полностью остыло.
- Устройство следует хранить в чистом и холодном месте.



Поиск и устранение неисправностей

Если устройство не работает должным образом, ознакомьтесь с таблицей ниже, чтобы найти правильное решение.

Если вы не в состоянии решить эту проблему, обратитесь к поставщику.

Проблема	Возможная причина	Возможное решение
После подключения к электрической розетке и выполнения настроек, свет включается, световые индикаторы загораются, но устройство не нагревается.	Поврежден термостат.	Обратитесь к поставщику, чтобы отремонтировать устройство.
	По крайней мере, перегорел один из нагревательных элементов.	
При подключении к электрической розетке, вы можете выполнить настройки. Устройство нормально нагревается, но световой индикатор не загорается.	Поврежден световой индикатор.	Обратитесь к поставщику, чтобы отремонтировать устройство.
Не загорается световой индикатор и не работает горелка.	Кабель и разъем не подключены правильно к электрической розетке.	Проверьте еще раз соединение. Убедитесь, что все элементы подключены правильно.

Техническая характеристика

№ продукта: 227077

Рабочее напряжение и частота: 220-240В~ 50/60Гц

Мощность: 2670 Вт

Вес нетто: прим. 36 кг

Степень защиты: I Класс

Степень водонепроницаемости: IPX3

Внешние размеры: 595x595x(выс.)570мм

Внимание: Технические характеристики могут быть изменены без предварительного уведомления.

Гарантия

Любая неподелка или поломка, которая влечет за собой неправильную работу устройства, которая будет выявлена в течение первого года от даты покупки, будет устранена бесплатно, или же все устройство будет заменено новым, если оно эксплуатировалось и обслуживалось согласно инструкции по обслуживанию и не использовалось неправильно, или в разрез с назначением. Данное положение ни в коей мере не нарушает иных прав потребителя, изложенных в законо-

дательстве. В случае заявления устройства в ремонт или на замену в рамках гарантии, следует указать место и дату покупки устройства и приложить счет, или чековую квитанцию.

Согласно нашей политике совершенствования наших продуктов оставляем за собой право на ввод изменений в конструкцию, упаковку и в технические параметры, указываемые в технической документации без предупреждения.

Списание с эксплуатации. Защита окружающей среды

Оборудование, изношенное и списанное с эксплуатации следует утилизировать согласно правилам и указаниям, действующим на день снятия с эксплуатации.

Материалы упаковки, такие как пластик, картонные коробки, древесина, следует складировать раздельно в соответствующие контейнеры.



Αγαπητέ πελάτη,

Ευχαριστούμε που αγοράσατε αυτό το προϊόν **Hendi**. Διαβάστε προσεκτικά το παρόν εγχειρίδιο πριν συνδέσετε τη συσκευή, προκειμένου να προλάβετε πιθανή βλάβη που μπορεί να οφείλεται σε λαν- θασμένη χρήση. Διαβάστε ιδίως τους κανονισμούς ασφαλείας πολύ προσεκτικά.

Κανονισμοί ασφαλείας

- Αυτή η συσκευή προορίζεται μόνο για επαγγελματική χρήση και δεν πρέπει να χρησιμοποιείται για οικιακή χρήση.
- Η συσκευή πρέπει να χρησιμοποιείται μόνο για τον σκοπό για τον οποίο προορίζεται και σχεδιάστηκε. Ο κατασκευαστής δεν ευθύνεται για τυχόν ζημιές που προκλήθηκαν από εσφαλμένη λειτουργία και ακατάλληλη χρήση.
- Κρατήστε τη συσκευή και το βύσμα μακριά από νερό και άλλα υγρά. Σε περίπτωση που η συσκευή πέσει μέσα σε νερό, αφαιρέστε αμέσως το βύσμα από την πρίζα και μην τη χρησιμοποιήσετε μέχρι να ελεγχθεί η συσκευή από πιστοποιημένο τεχνικό. Η μη τήρηση των οδηγιών ενδέχεται να προκαλέσει κίνδυνο προς τη ζωή.
- Μην επιχειρήσετε ποτέ να ανοίξετε μόνοι σας το περίβλημα της συσκευής.
- Μην εισάγετε αντικείμενα στο περίβλημα της συσκευής.
- Μην αγγίζετε το βύσμα με υγρά χέρια.
- **Κίνδυνος ηλεκτροπληξίας!** Μην επιχειρήσετε να επισκευάσετε μόνοι σας τη συσκευή. Σε περίπτωση δυσλειτουργίας, οι επισκευές πρέπει να διενεργούνται μόνο από εξειδικευμένο προσωπικό.
- **Μην χρησιμοποιείτε ποτέ συσκευή με βλάβη!** Σε περίπτωση βλάβης, αποσυνδέστε τη συσκευή από την πρίζα και επικοινωνήστε με τον πωλητή.
- **Προειδοποίηση!** Μην βυθίζετε τα ηλεκτρικά μέρη της συσκευής σε νερό ή άλλα υγρά. Μην βάζετε ποτέ τη συσκευή κάτω από τρεχούμενο νερό.
- Ελέγχετε τακτικά το βύσμα και το καλώδιο τροφοδοσίας για τυχόν ζημιές. Εάν το βύσμα ή το καλώδιο τροφοδοσίας είναι κατεστραμμένο, πρέπει να αντικατασταθεί από τεχνικό σέρβις ή εξειδικευμένα άτομα για την αποφυγή τυχόν κινδύνου ή τραυματισμού.
- Βεβαιωθείτε ότι το καλώδιο δεν έρχεται σε επαφή με αιχμηρά ή θερμά αντικείμενα και κρατήστε το μακριά από φωτιά. Για να βγάλετε το βύσμα από την πρίζα, να τραβάτε πάντα το βύσμα και όχι το καλώδιο.
- Βεβαιωθείτε ότι το καλώδιο (ή το καλώδιο επέκτασης) είναι τοποθετημένο έτσι ώστε να μην προκαλέσει κίνδυνο να σκοντάψει κανείς.
- Να προσέχετε πάντα τη συσκευή κατά τη χρήση.
- Προειδοποίηση! Όσο το βύσμα είναι στην πρίζα, η συσκευή είναι συνδεδεμένη στην πηγή τροφοδοσίας.
- Απενεργοποιήστε τη συσκευή πριν τραβήξετε το βύσμα από την πρίζα.
- Ποτέ μην μεταφέρετε τη συσκευή από το καλώδιο.
- Μην χρησιμοποιείτε συσκευές που δεν παρέχονται μαζί με τη συσκευή.
- Συνδέστε τη συσκευή μόνο σε ηλεκτρική πρίζα με τάση και συχνότητα που αναφέρονται στην ετικέτα της συσκευής.

GR



- Συνδέστε το βύσμα σε μια εύκολα προσβάσιμη ηλεκτρική πρίζα έτσι ώστε σε περίπτωση έκτακτης ανάγκης η συσκευή να μπορεί να αποσυνδεθεί αμέσως. Για να απενεργοποιήσετε πλήρως τη συσκευή, βγάλτε το βύσμα από την πρίζα.
- Απενεργοποιείτε πάντα τη συσκευή πριν αποσυνδέσετε το βύσμα.
- Μην χρησιμοποιείτε ποτέ εξαρτήματα διαφορετικά από αυτά που συνιστώνται από τον κατασκευαστή. Σε αντίθετη περίπτωση, μπορεί να δημιουργηθεί κίνδυνος για τον χρήστη και να προκληθεί ζημιά στη συσκευή. Χρησιμοποιείτε μόνο αυθεντικά εξαρτήματα και αξεσουάρ.
- Αυτή η συσκευή δεν προορίζεται για χρήση από άτομα (συμπεριλαμβανομένων παιδιών) με μειωμένες σωματικές, αισθητήριες ή διανοητικές ικανότητες ή με έλλειψη πείρας και γνώσης.
- Αυτή η συσκευή δεν πρέπει, σε καμία περίπτωση, να χρησιμοποιείται από παιδιά.
- Κρατήστε τη συσκευή και το καλώδιο μακριά από παιδιά.
- Να αποσυνδέετε πάντα τη συσκευή από το ρεύμα εάν αφήνεται χωρίς επιτήρηση ή δεν χρησιμοποιείται και πριν από εργασίες συναρμολόγησης, αποσυναρμολόγησης ή καθαρισμού.
- Μην αφήνετε ποτέ τη συσκευή χωρίς επιτήρηση ενώ βρίσκεται σε λειτουργία.

Ειδικοί κανονισμοί ασφαλείας

- Αυτή η συσκευή προορίζεται μόνο για το μαγείρεμα τροφίμων. Οποιαδήποτε άλλη χρήση μπορεί να προκαλέσει ζημιά στη συσκευή ή τραυματισμό.
- Η συσκευή προορίζεται για χρήση από εκπαιδευμένο ή εξειδικευμένο προσωπικό όπως προσωπικό κουζίνας ή μπαρ.
-  **Προσοχή! Κίνδυνος εγκαυμάτων!** Η θερμοκρασία των προσβάσιμων επιφανειών και της πόρτας της συσκευής είναι πολύ υψηλή κατά τη διάρκεια της χρήσης. Να αγγίζετε μόνο τη λαβή και τους διακόπτες της συσκευής.
- Αφήστε τουλάχιστον 15cm ελεύθερο χώρο γύρω από τη συσκευή για λόγους αερισμού κατά τη χρήση.
- Η συσκευή δεν προορίζεται για λειτουργία μέσω εξωτερικού χρονοδιακόπτη ή ξεχωριστού συστήματος τηλεχειρισμού.
- Τοποθετήστε τη συσκευή μόνο σε ανθεκτική στη θερμότητα επιφάνεια.
- Μην τοποθετείτε αντικείμενα επάνω στη συσκευή και μην καλύπτετε τη συσκευή κατά τη χρήση.
- Μην χρησιμοποιείτε τη συσκευή για να μαγειρέψετε τρόφιμα ή υγρά σε κλειστό δοχείο καθώς υπάρχει κίνδυνος έκρηξης.
- Μην καλύπτετε τις οπές εξόδου του καπνού στο πίσω μέρος της συσκευής.
- Διατηρείτε τη συσκευή μακριά από θερμές επιφάνειες και ανοικτές φλόγες. Προστατεύετε τη συσκευή από θερμότητα, σκόνη, απευθείας έκθεση στον ήλιο, υγρασία, διαρροές και εκτίναξη νερού.
- Μην ρίχνετε νερό στη γυάλινη πόρτα ενώ η συσκευή λειτουργεί καθώς μπορεί να σπάσει.
- Μην τοποθετείτε αντικείμενα επάνω στη συσκευή. Μην τοποθετείτε αντικείμενα με ανοικτές πηγές φωτιάς (π.χ. κεριά) επάνω ή δίπλα στη συσκευή. Μην τοποθετείτε αντικείμενα με νερό (π.χ. βάζα) επάνω ή κοντά στη συσκευή.

-  Παρέχεται τερματικό ισοδυναμικής σύνδεσης για σύνδεση και με άλλον εξοπλισμό.
- Λάβετε υπόψη ότι οι επιφάνειες του φούρνου ενδέχεται να θερμανθούν πολύ κατά τη χρήση. Μην αγγίζετε αυτές τις επιφάνειες.
- Μην καλύπτετε ποτέ τον φούρνο κατά τη χρήση. Ενδέχεται να προκληθεί πυρκαγιά.
- Μην χρησιμοποιείτε μεταλλικά σύρματα καθαρισμού. Τμήματά τους μπορεί να αποκολληθούν, προκαλώντας ηλεκτρικό κίνδυνο.
- Μην χρησιμοποιείτε τον φούρνο για να μαγειρέψετε τρόφιμα ή υγρά σε κλειστό δοχείο καθώς υπάρχει κίνδυνος έκρηξης του δοχείου.



Γείωση



Αυτή η συσκευή ταξινομείται στην κλάση προστασίας I και πρέπει να συνδέεται με γείωση προστασίας. Η γείωση μειώνει τον κίνδυνο ηλεκτροπληξίας παρέχοντας ένα καλώδιο διαφυγής για το ηλεκτρικό ρεύμα.

Αυτή η συσκευή είναι εξοπλισμένη με καλώδιο που φέρει καλώδιο γείωσης με βύσμα γείωσης. Το βύσμα πρέπει να είναι συνδεδεμένο σε σωστά τοποθετημένη και γειωμένη πρίζα.

Προετοιμασία πριν την πρώτη χρήση

- Αφαιρέστε κάθε προστατευτική συσκευασία και περιτύλιγμα. Βεβαιωθείτε ότι δεν έχουν απομείνει υλικά συσκευασίας επάνω ή μέσα στη συσκευή.
- Ελέγξτε εάν η συσκευή είναι πλήρης (περιλαμβάνονται 4 δίσκοι, 1 λαβή δίσκου και 1 σωλήνας νερού) και για τυχόν ζημιές κατά τη μεταφορά. Σε περίπτωση ζημιών ή μη ολοκληρωμένης παράδοσης, επικοινωνήστε με τον προμηθευτή (Βλ. --- > σελίδα Εγγύησης).
- Διατηρήστε τη συσκευασία για να φυλάσσετε εκεί τη συσκευή όταν δεν πρόκειται να τη χρησιμοποιήσετε για μεγάλο διάστημα.
- Αποθηκεύστε μέσα στη συσκευή όλους τους δίσκους και τη λαβή δίσκου.
- Συνδέστε το φως σε κατάλληλη πρίζα.
- Επιλέξτε τις ακόλουθες ρυθμίσεις κατά την πρώτη χρήση.

- Η λυχνία θερμοκρασίας , η λυχνία χρονομέτρου  και η εσωτερική λυχνία της συσκευής ανάβουν. Σημείωση: Λόγω καταλοίπων από τη διαδικασία παραγωγής, η συσκευή ενδέχεται να παράγει μια ελαφριά μυρωδιά στους πρώτους κύκλους λειτουργίας της. Αυτό είναι φυσιολογικό και δεν υποδηλώνει βλάβη ή κίνδυνο. Βεβαιωθείτε ότι η συσκευή διαθέτει καλό εξαερισμό.
- Όταν παρέλθει ο χρόνος που έχει καθοριστεί, οι λυχνίες θερμοκρασίας και χρονομέτρου της συσκευής σβήνουν.
- Αφήστε τη συσκευή να κρυώσει πλήρως και, στη συνέχεια, καθαρίστε την (Βλ. --- > Καθαρισμός και συντήρηση).

Διακόπτης	Ρύθμιση
Διακόπτης θερμοκρασίας 	300°C
Διακόπτης χρονομέτρου 	10 λεπτά



Ηλεκτρικό διάγραμμα

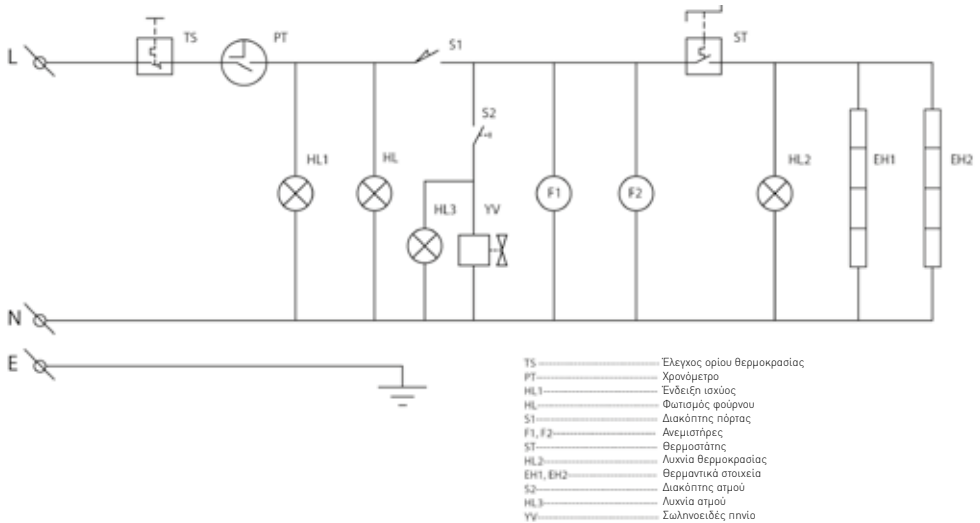

Λειτουργία

1). Προετοιμασία:

- Ανοίξτε τη γυάλινη πόρτα χρησιμοποιώντας τη λαβή της πόρτας.
 - Τοποθετήστε τους δίσκους στις κατάλληλες θέσεις.
 - Τοποθετήστε το φαγητό επάνω στους δίσκους και κλείστε την πόρτα.
 - Βεβαιωθείτε ότι υπάρχει επαρκής χώρος ανάμεσα στα τρόφιμα ώστε να κατανέμεται ομοιόμορφα η θερμότητα.
 - Συνδέστε τον σωλήνα νερού στην αντίστοιχη υποδοχή πίσω από τη συσκευή και στη βάνα εκκένωσης.
 - Συνδέστε το φις σε μια κατάλληλη ηλεκτρική πρίζα.
- Σημείωση:
- Μην υπερφορτώνετε τον δίσκο για να αποφύγετε τυχόν ζημιές.
 - Ελέγξτε πρώτα τη συνταγή για να ρυθμίσετε το χρονόμετρο και τη θερμοκρασία.

2). Έναρξη μαγειρέματος

- Θέστε τους διακόπτες χρονομέτρου (🕒) και θερμοκρασίας (🌡️) στη θέση που επιθυμείτε. Η λυχνία χρονομέτρου (🕒), η λυχνία θερμοκρασίας (🌡️) και η εσωτερική λυχνία της συσκευής ανάβουν. Η συσκευή αρχίζει να θερμαίνεται.
- Σημείωση: Ο ιδανικός χρόνος μαγειρέματος εξαρτάται από τον τύπο και το μέγεθος του τροφίμου, καθώς και από τις ρυθμίσεις που έχετε επιλέξει. Ορισμένοι τύποι τροφίμων ενδέχεται να καούν εάν

- Ο όγκος ατμού που παράγεται από το νερό στον φούρνο μπορεί να ρυθμιστεί μέσω της μικρο-βάνας που βρίσκεται πίσω από τη συσκευή.
- Ελέγξτε τη μικρο-βάνα, για την προσθήκη νερού στους θερμαντήρες. Προσέχετε να μην προσθέσετε μεγάλη ποσότητα νερού, καθώς ενδέχεται να προκληθεί υπερπίεση στο εσωτερικό του φούρνου

Προσοχή: Μην χρησιμοποιείτε τους δίσκους για αποθήκευση και επεξεργασία όξιων, αλκαλικών ή αλμυρών τροφίμων.

ψηθούν ή μαγειρευτούν στη σχάρα για μεγάλο χρονικό διάστημα. Γι' αυτό, ελέγχετε τακτικά το φαγητό από τη γυάλινη πόρτα.

- Όταν παρέλθει ο χρόνος που έχει καθοριστεί, οι λυχνίες θερμοκρασίας και χρονομέτρου σβήνουν.
- Για να τερματίσετε χειροκίνητα τη διαδικασία μαγειρέματος, θέστε απλά τον διακόπτη του χρονομέτρου στη θέση «0».



- Όταν το μαγείρεμα ολοκληρωθεί, θέστε τον διακόπτη θερμοκρασίας στη θέση «0°C».
- Ανοίξτε τη γυάλινη πόρτα από τη λαβή και αφαιρέστε το φαγητό.



Προσοχή! Κίνδυνος εγκαυμάτων!

- Ανοίγεται πάντα τη γυάλινη πόρτα από τη λαβή.
- Για να αφαιρέσετε το φαγητό, χρησιμοποιήστε τη

3). Διακόπτης χρονομέτρου

- Μπορείτε να ρυθμίσετε τον χρόνο μαγειρέματος έως 120 λεπτά. Για το σκοπό αυτό, θέστε τον διακόπτη του χρονομέτρου  στην επιθυμητή ώρα. Μπορείτε να αυξήσετε ή να μειώσετε τον χρόνο μαγειρέματος ανά πάσα στιγμή κατά τη διάρκεια λειτουργίας της συσκευής.
- Σημείωση: Για να ορίσετε με μεγαλύτερη ακρίβεια

4). Διακόπτης θερμοκρασίας

- Μπορείτε να ρυθμίσετε τη θερμοκρασία μαγειρέματος έως 300°C (MAX). Για το σκοπό αυτό, θέστε τον διακόπτη θερμοκρασίας  στην επιθυμητή θερμοκρασία.
 - Ομοίως, μπορείτε να αυξήσετε ή να μειώσετε τη θερμοκρασία μαγειρέματος ανά πάσα στιγμή κατά τη διάρκεια λειτουργίας της συσκευής.
- Σημείωση: Όταν η θερμοκρασία φτάσει στην επιθυμητή ρύθμιση, η λυχνία θερμοκρασίας  θα σβήσει. Αν πέσει η θερμοκρασία, η λυχνία θερμο-



5). Λειτουργία ατμού

- Κρατήστε παταταμένα τον διακόπτη ατμού, αν θέλετε να προσθέσετε ατμό στο εσωτερικό της συσκευής.
- Βεβαιωθείτε ότι ο σωλήνας νερού είναι συνδεδεμένος και ότι έχει ρυθμιστεί το χρονόμετρο.

λαβή δίσκου (παρέχεται) ή/και τα γάντια φούρνου (δεν παρέχονται). Μην αγγίξετε τα στοιχεία θέρμανσης.

- Κρατήστε τα χέρια σας μακριά από τον ατμό που εξέρχεται από τη συσκευή.
- Μετά τη χρήση, αποσυνδέστε το φις από την πρίζα.
- Αφήνετε τη συσκευή να κρυώσει τελείως πριν την καθαρίσετε και την αποθηκεύσετε.

τον χρόνο, αρχικά περιστρέψτε για λίγο τον διακόπτη του χρονομέτρου  επάνω από την επιθυμητή ώρα και, στη συνέχεια, θέστε τον στην επιθυμητή ώρα.

- Όταν παρέλθει ο χρόνος που έχει καθοριστεί, οι λυχνίες θερμοκρασίας  και χρονομέτρου  σβήνουν και ακούγεται ένας ήχος.

κρασίας  θα ανάψει ξανά. Αυτή η διαδικασία θα επαναληφθεί αυτόματα.

Σημείωση: Έχετε υπόψη ότι υπάρχει ένας διακόπτης ΔΙΑΚΟΠΗΣ ΑΣΦΑΛΕΙΑΣ με προστατευτικό κάλυμμα στην κάτω πίσω πλευρά της συσκευής (Βλ. ----> ΕΠΑΝΑΦΟΡΑ μέσω του διακόπτη ΔΙΑΚΟΠΗΣ ΑΣΦΑΛΕΙΑΣ). Ο διακόπτης αποτρέπει την υπερθέρμανση της συσκευής, απενεργοποιώντας τις αυτόματα.

- Θα ανάψει η ένδειξη ατμού.
- Αφήστε το κουμπί του διακόπτη ατμού, εάν δεν θέλετε να τον χρησιμοποιήσετε.



Συμβουλές μαγειρικής

- Συμβουλευτείτε τη συνταγή για να ρυθμίσετε κατάλληλα το χρονόμετρο και τη θερμοκρασία.
- Βεβαιωθείτε ότι υπάρχει επαρκής χώρος ανάμεσα στα τρόφιμα ώστε να κατανέμεται ομοιόμορφα η θερμότητα.
- Η θερμοκρασία των μαγειρεμένων τροφίμων και των μερών της συσκευής παραμένει υψηλή για κάποιο χρονικό διάστημα μετά την ολοκλήρωση του μαγειρέματος. Μην τα αγγίζετε με γυμνά χέρια κατά τη χρήση ή λίγο μετά τη χρήση της συσκευής.

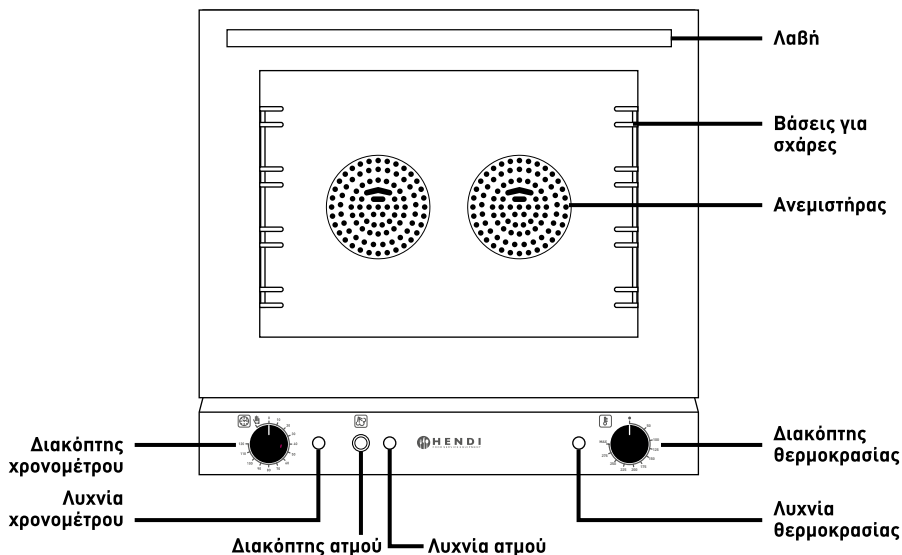

GR

ΕΠΑΝΑΦΟΡΑ μέσω του διακόπτη ΔΙΑΚΟΠΗΣ ΑΣΦΑΛΕΙΑΣ

Έχετε υπόψη ότι υπάρχει ένας διακόπτης ΔΙΑΚΟΠΗΣ ΑΣΦΑΛΕΙΑΣ με προστατευτικό κάλυμμα στην κάτω πίσω πλευρά της συσκευής προκειμένου να απενεργοποιείται αυτόματα η συσκευή σε περίπτωση εξαιρετικά υψηλής θερμοκρασίας.

- Αποσυνδέστε πρώτα τη συσκευή από την πρίζα.
- Αφήστε τη συσκευή να κρυώσει πλήρως.
- Ξεβιδώστε (το εργαλείο δεν παρέχεται) το μαύρο προστατευτικό κάλυμμα του διακόπτη ΔΙΑΚΟΠΗΣ ΑΣΦΑΛΕΙΑΣ.

- Πατήστε τον διακόπτη για ΕΠΑΝΑΦΟΡΑ του κυκλώματος υπερφόρτωσης. Πρέπει να ακουστεί ένα κλικ.

- Βιδώστε ξανά το προστατευτικό κάλυμμα στον διακόπτη ΔΙΑΚΟΠΗΣ ΑΣΦΑΛΕΙΑΣ.



Καθαρισμός και Συντήρηση

Προειδοποίηση!

- Να αποσυνδέετε πάντα τη συσκευή και να ανοίγετε την πόρτα για να κρυώσει τελείως προτού την καθαρίσετε.
- Μην χρησιμοποιείτε τριπτικά σφουγγάρια ή απορρυπαντικά, σύρματα ή μεταλλικά σκεύη για τον καθαρισμό των εσωτερικών ή εξωτερικών μερών της συσκευής.

- Αποφύγετε τη χρήση σπρέι καθώς ενδέχεται να φθείρουν την επιφάνεια της συσκευής.
- Η συσκευή πρέπει να καθαρίζεται τακτικά και να αφαιρούνται τυχόν υπολείμματα τροφίμων.
- Σκουπίζετε λάδι ή λίπος που παραμένει.
- Σημείωση: Για να καθαρίσετε τα στηρίγματα των δίσκων, μπορείτε να τα αφαιρέσετε ξεβιδώνοντας τις βίδες (τα εργαλεία δεν παρέχονται).

Εξαρτήματα	Τρόπος καθαρισμού	Σημείωση
Όλα τα εξαρτήματα, όπως δίσκοι, λαβή δίσκου, στηρίγματα δίσκων, σωλήνας νερού	- Βάλτε τα σε ζεστό σαπουνόνερο για περίπου 10 έως 20 λεπτά. - Ξεπλύνετε καλά με καθαρό νερό.	Στεγνώστε καλά όλα τα εξαρτήματα.
Εξωτερικό περίβλημα	- Σκουπίστε με ένα μαλακό πανί και ήπιο απορρυπαντικό. Βεβαιωθείτε ότι δεν εισέρχεται νερό ή υγρασία στο εσωτερικό της συσκευής.	
Εσωτερικό της συσκευής	- Αφαιρέστε τυχόν υπολείμματα τροφίμων. - Σκουπίστε με ένα νωπό πανί και μικρή ποσότητα καθαριστικού μέσου για να καθαρίσετε τυχόν διαρροές ή λεκέδες. - Σημείωση: Προσέξτε μην προκαλέσετε ζημιά στα στοιχεία θέρμανσης.	
Γυάλινη πόρτα		

Αποθήκευση

- Βεβαιωθείτε ότι η συσκευή έχει αποσυνδεθεί από την πρίζα και έχει κρυώσει πλήρως.
- Φυλάσσετε τη συσκευή σε δροσερό και καθαρό χώρο.

GR

Αντιμετώπιση προβλημάτων

Αν η συσκευή δεν λειτουργεί σωστά, συμβουλευτείτε τον παρακάτω πίνακα για πιθανές λύσεις.

Αν δεν μπορείτε να επιλύσετε το πρόβλημα, επικοινωνήστε με τον προμηθευτή/πάροχο σέρβις.

Πρόβλημα	Πιθανή αιτία	Πιθανή λύση
Όταν η συσκευή συνδέεται στην πρίζα, οι ρυθμίσεις των διακοπών ενεργοποιούνται και οι λυχνίες ανάβουν. Ωστόσο, η συσκευή δεν θερμαίνεται.	Ο θερμοστάτης είναι ελαττωματικός. Τουλάχιστον ένα από τα στοιχεία θέρμανσης έχει καεί.	Απευθυνθείτε στον προμηθευτή ή τον πάροχο σέρβις για επισκευή.
Όταν η συσκευή συνδέεται στην πρίζα, οι ρυθμίσεις των διακοπών ενεργοποιούνται. Η συσκευή θερμαίνεται κανονικά. Ωστόσο, η λυχνία δεν ανάβει.	Η λυχνία είναι ελαττωματική.	Απευθυνθείτε στον προμηθευτή ή τον πάροχο σέρβις για επισκευή.
Ούτε η λυχνία ούτε το στοιχείο θέρμανσης λειτουργούν.	Το καλώδιο και το βύσμα τροφοδοσίας δεν είναι συνδεδεμένα σωστά στην πρίζα.	Ελέγξτε τη σύνδεση και βεβαιωθείτε ότι όλες οι συνδέσεις είναι σωστά συνδεδεμένες.

Τεχνικές προδιαγραφές

Αριθ. στοιχείου: 227077

Τάση και συχνότητα λειτουργίας: 220-240V~ 50/60Hz

Ονομαστική ισχύς εισόδου: 2670W

Καθαρό βάρος: περίπου. 36kg

Κατηγορία προστασίας: κατηγορία I

Κλάση προστασίας νερού: IPX3

Εξωτερικές διαστάσεις: 595x595x(Y)570mm

Σημείωση: Οι τεχνικές προδιαγραφές μπορούν να αλλάξουν χωρίς προειδοποίηση.



Εγγύηση

Οποιοδήποτε ελάττωμα επηρεάζει τη λειτουργικότητα της συσκευής που γίνεται προφανές ένα χρόνο μετά την αγορά της, θα διορθώνεται με δωρεάν επισκευή ή αντικατάσταση, αρκεί η συσκευή να έχει χρησιμοποιηθεί και συντηρηθεί σύμφωνα με τις οδηγίες και να μην έχει γίνει κατάχρηση ή λανθασμένη χρήση της με οποιονδήποτε τρόπο. Δε θίγονται τα νόμιμα δικαιώματά σας. Εάν η συσκευή υποστηρίζεται

από εγγύηση, δηλώστε πού και πότε έχει αγοραστεί και συμπεριλάβετε την απόδειξη αγοράς (π.χ. απόδειξη λιανικής πώλησης).

Σύμφωνα με την πολιτική μας για τη συνεχή εξέλιξη των προϊόντων μας, διατηρούμε το δικαίωμα να αλλάξουμε το προϊόν, τη συσκευασία και τις προδιαγραφές τεκμηριωσής του χωρίς προειδοποίηση.

Απόρριψη & Περιβάλλον

Στο τέλος της διάρκειας ζωής της συσκευής, απορρίψτε τη συσκευή σύμφωνα με τους κανονισμούς και τις κατευθυντήριες γραμμές που ισχύουν τη συγκεκρι-

μεν χρονική στιγμή.

Πετάξτε τα υλικά συσκευασίας, όπως το πλαστικό και τα κουτιά, στα κατάλληλα σημεία απόρριψης.

ΣΕΡΒΙΣ ΕΛΛΑΔΟΣ:

Serviceworld

τηλ.: 210.6203.838 (10 γραμμές)

info@serviceworld.gr

www.serviceworld.gr



Hendi B.V.

Steenoven 21
3911 TX Rhenen, The Netherlands
Tel: +31 (0)317 681 040
Email: info@hendi.eu

Hendi Polska Sp. z o.o.

ul. Magazynowa 5
62-023 Gądk, Poland
Tel: +48 61 6587000
Email: info@hendi.pl

Hendi Food Service Equipment GmbH

Gewerbegebiet Ehring 15
5112 Lamprechtshausen, Austria
Tel: +43 (0) 6274 200 10 0
Email: office.austria@hendi.eu

Hendi UK Ltd.

Central Barn, Hornby Road
Lancaster, LA2 9JX, United Kingdom
Tel: +44 (0)333 0143200
Email: sales@hendi.co.uk

Hendi Food Service Equipment Romania Srl

Str. 13 decembrie 94A, Hala 14
Braşov, 500164, Romania
Tel: +40 268 320330
Email: office@hendi.ro

PKS Hendi South East Europe SA

5 Metsovou Str.
18346 Moschato, Athens, Greece
Tel: +30 210 4839700
Email: office.greece@hendi.eu

Hendi HK Ltd.

1208, 12/F Exchange Tower
33 Wang Chiu Road, Kowloon Bay, Hong Kong
Tel: +852 2154 2618
Email: info-hk@hendi.eu

Find Hendi on internet:

www.hendi.eu
www.facebook.com/HendiFoodServiceEquipment
www.linkedin.com/company/hendi-food-service-equipment-b.v.
www.youtube.com/HendiEquipment

- Changes, printing and typesetting errors reserved.
- Änderungen und Druckfehler vorbehalten.
- Wijzigingen en drukfouten voorbehouden.
- Producent zastrzega sobie prawo do zmian oraz błędów drukarskich w instrukcji.
- Variations et fautes d'impression réservés.

- Errori di cambiamenti, di stampa e di impaginazione riservati.
- Drepturi rezervate cu privire la modificări și greșeli de imprimare.
- Изменения, печати и верстки ошибки защищены.
- Με επιφύλαξη αλλαγών, λαθών εκτύπωσης και στοιχειοθεσίας.