

wieszakowa lampa grzewcza do potraw

Kod katalogowy: 692601

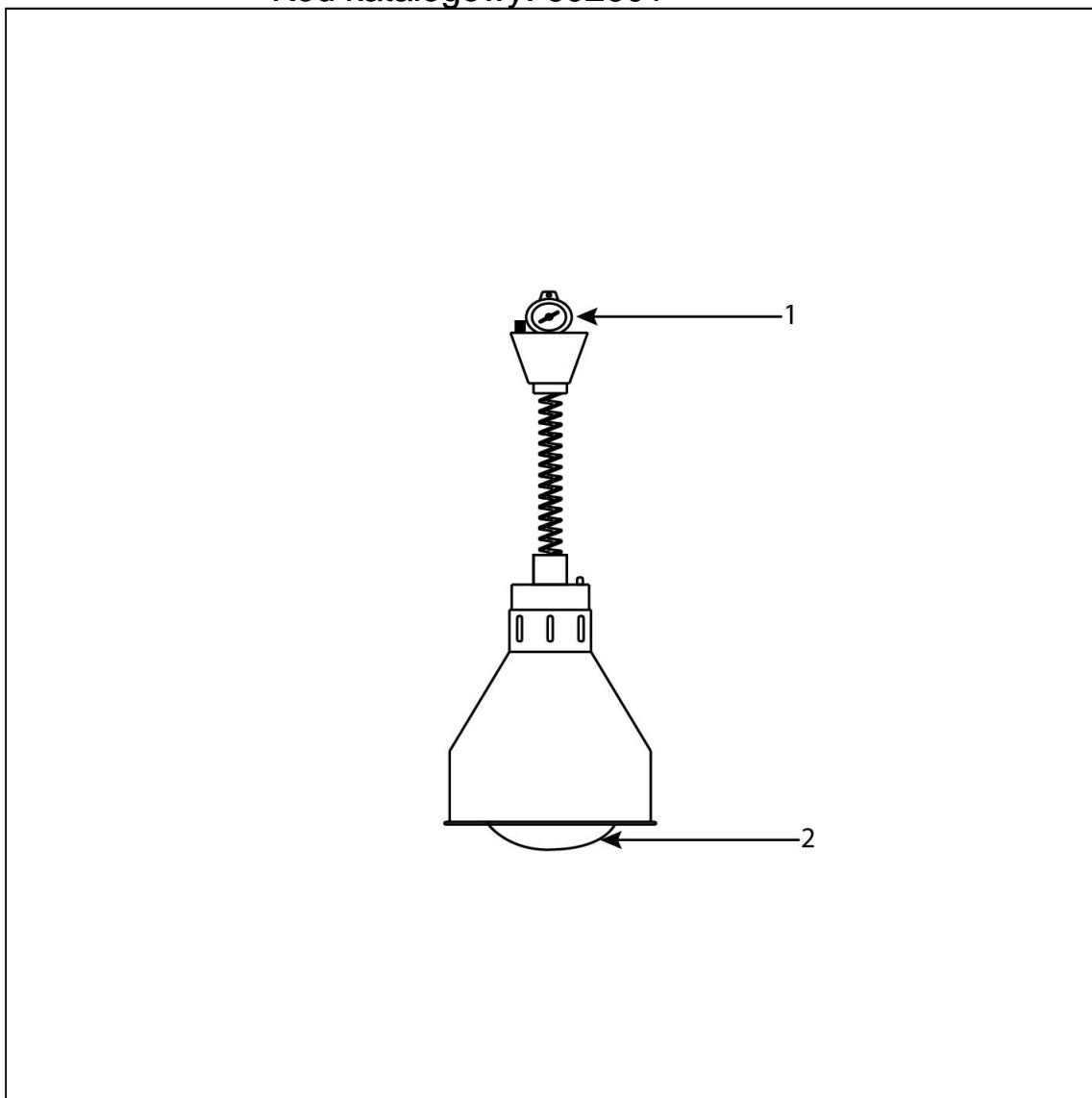

Nr części (V nr rys.-nr części z rysunku)	Nazwa	Kod
V692601-01	Mechanizm opuszczający	C009810
V692601-02	arówka	C009308